



【11P コモンウェルス】



【US15 サーカ】



【US26D ハンコック】

※US26D サテックルームについては  
お問い合わせ下さい。

≡ ≡ ≡ <仕上げ色> ≡ ≡ ≡



LO-3 ライフタイムプラス  
US3 ホリッシュプラス



US5 アンティークプラス



US15  
サテンニッケル



11P ベネチアンブロンズ  
(一部商品のみ在庫)



US15A アンティークニッケル  
(一部商品のみ在庫)



514  
アイアンブラック

# クイックセット 玄関鍵セット

外部  
ドア

窓

内部  
ドア

セ  
ット  
ク

階  
段  
材

造  
作  
材

装  
飾  
材

外  
壁  
材

ガ  
ー  
デ  
ン

キ  
ッ  
チ  
ン

そ  
の  
他

## ◇アウトサイドセット(外側)

CHELSEA



ARLINGTON



HAWTHORNE



## ◇インサイドセット(内側)

タス  
ティ  
ン



ハン  
コック



## ◇ピッキング対策シリンダー

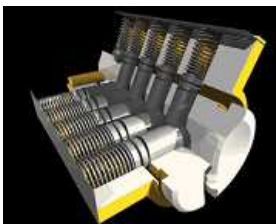

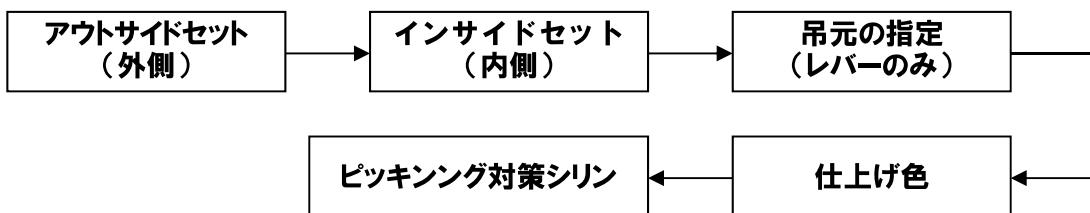

注: かぎの形状は写真と異なる場合があります。

## ◇玄関鍵の選択について



クイックセット 玄関鍵セット

チェルシー					【在庫品】
外側	内側	吊元	仕上げ色	価格	
 チェルシー (800CE)	ハンコック (H)	—	ライフタイムプラス (LO3)	67,000	
			サテンニッケル (US15)	67,000	
			ベネチアンブロンズ* (11P)	67,000	
	タスティン (TNL)	左勝手 (LH) or 右勝手 (RH)	ライフタイムプラス (LO3)	69,000	
			サテンニッケル (US15)	69,000	
			ベネチアンブロンズ* (11P)	69,000	

アーリントン					【在庫品】
外側	内側	吊元	仕上げ色	価格	
 アーリントン (800AN)	ハンコック (H)	—	ライフタイムプラス (LO3)	67,000	
			サテンニッケル (US15)	67,000	
			ベネチアンブロンズ* (11P)	67,000	
	タスティン (TNL)	左勝手 (LH) or 右勝手 (RH)	ライフタイムプラス (LO3)	69,000	
			サテンニッケル (US15)	69,000	
			ベネチアンブロンズ* (11P)	69,000	

ホーソン					【在庫品】
外側	内側	吊元	仕上げ色	価格	
 ホーソン (800HE)	ハンコック (H)	—	ベネチアンブロンズ* (11P)	76,000	
			アイアンブラック (514)	89,000	
			ベネチアンブロンズ* (11P)	78,000	
	タスティン (TNL)	左勝手 (LH) or 右勝手 (RH)	アイアンブラック (514)	91,000	
			ベネチアンブロンズ* (11P)	78,000	
			アイアンブラック (514)	91,000	

◆鍵2本付一鍵の補充はblankキー(品番KWPK)定価1,200円/本 (ピッキング対策シリンダーはお問合わせ下さい)  
 ◆ダミーハンドルセットについてはお問合わせ下さい。

ピッキング対策シリンダー			【在庫品】
仕様	仕上がり色	価格	
ディンプルキーシリンダー (KABA) 	キー5本	ホリッシュプラス (US3) 24,500 アンティークプラス (US5) 24,500 アンティークニッケル (US15A) 24,500 ベネチアンブロンズ* (11P) 24,500	
ディンプルキーシリンダー (KABA) 2ヶ同一キー 	キー6本	ホリッシュプラス (US3) 45,500 アンティークプラス (US5) 45,500 アンティークニッケル (US15A) 45,500 ベネチアンブロンズ* (11P) 45,500	
WEST ディンプルキーシリンダー 	キー4本	ライフタイムプラス (LO3) 23,700 ブラック (514) 37,300 シルバー (US15) 23,700 *同一シリンダーも有り	

※L03……ライフタイムプラス US5……アンティークプラス 11P……ベネチアンブロンズ US15……サテンニッケル US15A……アンティークニッケル



# クイックセット 玄関鍵セット

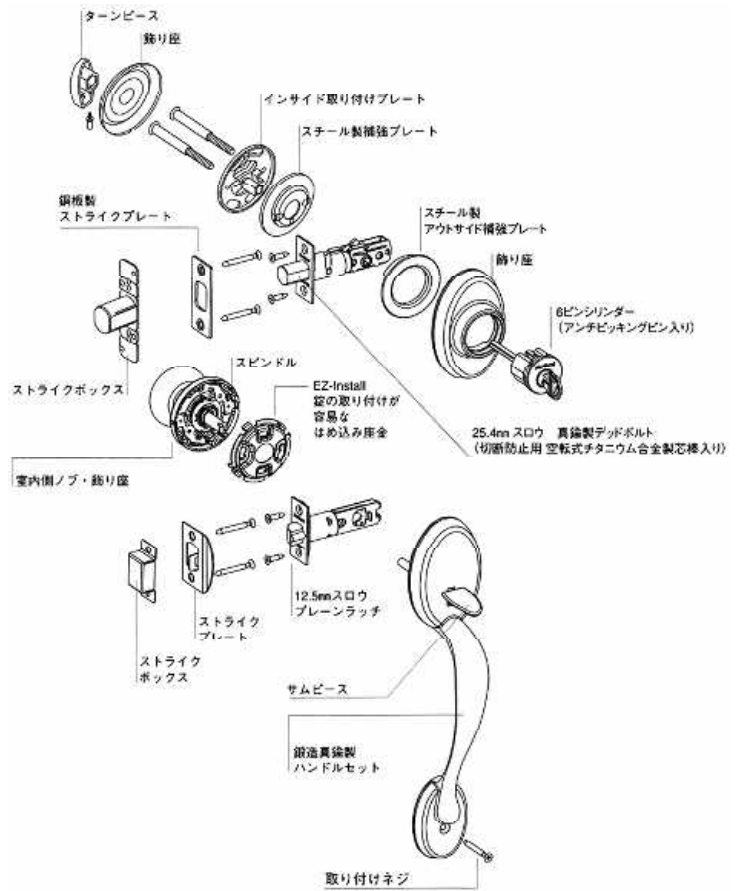
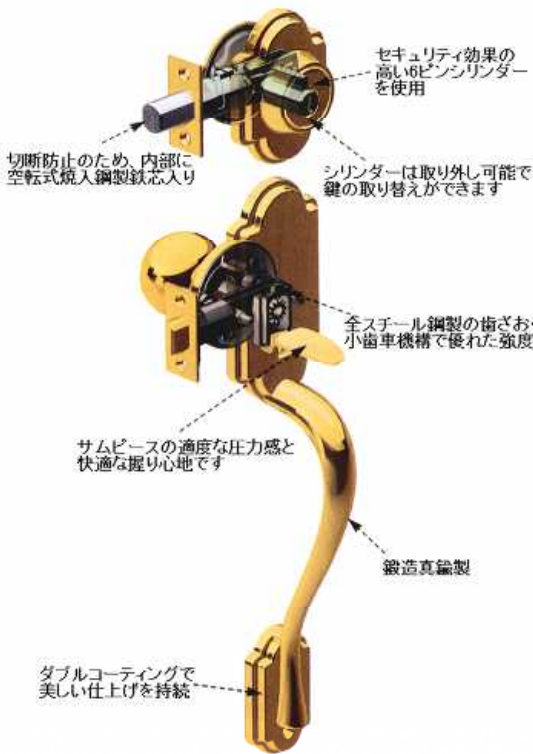

## チェルシー、アーリントン仕様

- バックセット ハンドル60mm標準 (70mmはお問い合わせ下さい)  
デッドロック60mm、70mm可変ラッチ
- 取付ドア厚 45mm標準
- ドア吊元 室内側がノブ(サーカ): 指定不要(左右共通)  
室内側がレバー(コモンウェルス): 吊元指定必要
- 出荷時鍵本数 2本(ピッキング対策シリンダーは5本など)

玄関室内側レバーを使用する場合には  
ドア吊元(LH、RH)の指定が必要です。

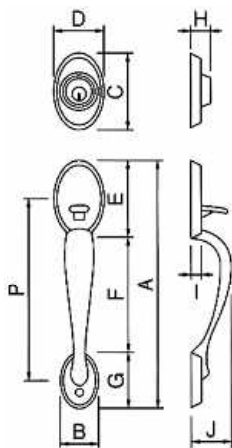
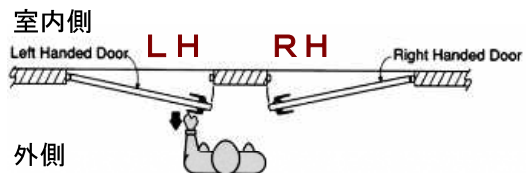



単位: mm

デザイン	A	B	C	D	E	F	G	H	I	J	P
チェルシー	326	52	104	70	104	150	72	25	12	55	246
アーリントン	380	48	94	70	143	152	85	27	12	64	279



# クイックセット デッドロック

## 780デッドロック

商品コード	在庫	仕上げ色	価格	用途	形状
KW780L03	○	ライフタイムプラス	16,500	 外側 内側	
KW780US15	○	サテンニッケル	16,500		
KW780US11P	○	ベネチアンブロンズ	16,500		

※鍵の補充はブランクキー(品番KWPK)定価1,200円/本

## 980Sデッドロック

商品コード	在庫	仕上げ色	価格	用途	形状
KW980-514	○	アイアンブラック	20,000	 外側 内側	

※鍵の補充はブランクキー(品番KWPK)定価1,200円/本

## ハーフデッドロック(ワンサイドデッドボルト)

商品コード	在庫	仕上げ色	価格	用途	形状
KW663US3	○	ポリッシュプラス	3,600	内カギのみ	
KW663US15	○	サテンニッケル	4,200		

## デッドロック仕様

- バックセット 60mm、70mm可変ラッチ付き
- 取付ドア厚 35～45mm厚 (980Sは45mm標準)
- ドア吊元 左右吊元共通
- 出荷時鍵本数 2本 (ピッキング対策シリンダーは5本など)

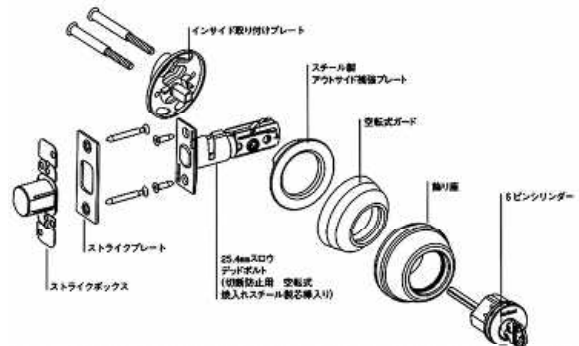

※図は780デッドロックです。実際の部品は若干違う場合があります。

外部  
ドア

窓

内部  
ドア

セ  
ロッ  
ク

階  
段  
材

造  
作  
材

装  
飾  
材

外  
壁  
材

ガ  
ー  
デ  
ン

キ  
ッ  
チ  
ン  
面

そ  
の  
他

# クイックセット ノブセット

商品コード	在庫	仕上げ色	価格	用途	形状
KW720HUS3	○	ポリッシュブラス	7,300	 外側 内側	<b>ハンコック</b>  
KW720HUS15	○	サテンニッケル	8,800		
KW720H-11P	○	ベネチアンブロンズ	8,800	洋室、リビング	
KW720H-514	○	アイアンブラック	9,000		
		<b>【空錠】</b>			
KW730HUS3	○	ポリッシュブラス	8,400	 外側 内側	
KW730HUS15	○	サテンニッケル	9,000		
KW730H-11P	○	ベネチアンブロンズ	9,000	洗面所、トイレ	
KW730H-514	○	アイアンブラック	9,500		
		<b>【サムターン】</b>			
KW740HLO3	○	ライフタイムブラス	14,500	 外側 内側	
KW740HUS15	○	サテンニッケル	14,500		
KW740H-11P	○	ベネチアンブロンズ	14,500	玄関、勝手口	
KW740H-514	○	アイアンブラック	15,100		
		<b>【キーロック】</b>			

## ハンコック仕様

- バックセット 60mm標準 (70mmはお問い合わせ下さい)
- 取付ドア厚 35~45mm厚
- ドア吊元 左右吊元共通
- 出荷時鍵本数 2本(740(キーロック)のみ)

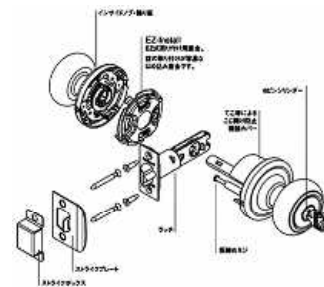

※図は740キーロックです。実際の部品は若干違う場合があります。

外部ドア  
窓  
内部ドア  
セロソック  
階段材  
造作材  
装飾材  
外壁材  
ガーデン  
キッチン  
その他

クイックセット レバーセット

商品コード	在庫	仕上げ色	価格	用途	形状
KW720CHLUS3	○	ポリッシュブラス	13,500		<b>コモンウェルス</b> * 全色在庫限りで終了
KW720CHLUS15	○	サテンニッケル	15,000		
KW720CHL11P	○	ベネチアンブロンズ	15,000		
KW720CHLLO3	○	ライフタイムブラス	14,500		
KW720CHL-514	○	アイアンブラック	15,500		
<b>【空錠】</b>					
KW730CHLUS3	○	ポリッシュブラス	14,500		
KW730CHLUS15	○	サテンニッケル	15,500		
KW730CHL11P	○	ベネチアンブロンズ	15,500		
KW730CHL-514	○	アイアンブラック	16,000		
<b>【サムターン】</b>					
KW740CHLLO3	○	ライフタイムブラス	24,300		
KW740CHLUS15	○	サテンニッケル	25,200		
KW740CHL-11P	○	ベネチアンブロンズ	25,200		
KW740CHL-514	○	アイアンブラック	27,600		
<b>【キーロック】</b>					
商品コード	在庫	仕上げ色	価格	用途	形状
KW720TNLUS3	○	ポリッシュブラス	11,000		<b>タスティン</b> * 新在庫品
KW720TNLUS15	○	サテンニッケル	11,700		
KW720TNL11P	○	ベネチアンブロンズ	11,700		
KW720TNL514	○	アイアンブラック	12,900		
<b>【空錠】</b>					
KW730TNLUS3	○	ポリッシュブラス	11,700		
KW730TNLUS15	○	サテンニッケル	12,800		
KW730TNL11P	○	ベネチアンブロンズ	12,800		
KW730TNL514	○	アイアンブラック	13,500		
<b>【サムターン】</b>					
KW740TNLUS3	○	ポリッシュブラス	16,800		
KW740TNLUS15	○	サテンニッケル	17,900		
KW740TNL11P	○	ベネチアンブロンズ	17,900		
KW740TNL514	○	アイアンブラック	18,700		
<b>【キーロック】</b>					

外部ドア

窓

内部ドア

セロ  
ットク

階段材

造作材

装飾材

外壁材

ガー  
ーデ  
ン

キ  
ッ  
チ  
ン

そ  
の  
他

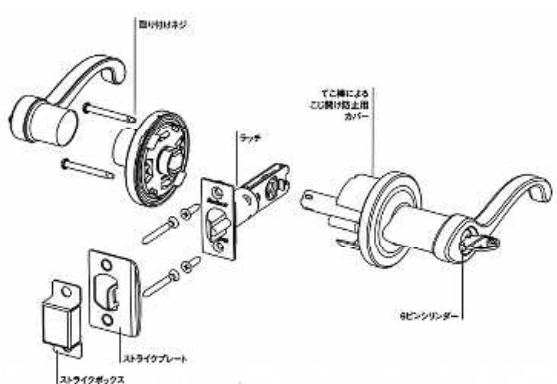

※図は740キーロックです。実際の部品は若干違う場合があります。

コモンウェルス・タスティン仕様

- バックセット 60mm標準 (70mmはお問い合わせ下さい)
- 取付ドア厚 35~45mm厚
- ドア吊元 720,730,740左右吊元共通
- 出荷時鍵本数 2本(740(キーロック)のみ)

# 引手金物・パーツ

外部ドア

窓

内部ドア

## 引戸用角型引手

商品コード	在庫	仕上げ色	価格	形状
DPI 07-3	○	ポリッシュブラス	4,200	 <p>角型引手</p>
DPI 07-5	○	アンティークブラス	4,200	
DPI 07-15A	○	アンティークニッケル	4,200	
DPI 07-10B	○	オイルラブドブロンズ	4,200	
<b>【空錠】</b>				
DPI 17-3	○	ポリッシュブラス	5,400	
DPI 17-5	○	アンティークブラス	5,400	
DPI 17-15A	○	アンティークニッケル	5,400	
DPI 17-10B	○	オイルラブドブロンズ	5,400	
<b>【ロック付】</b>				

セロ  
ソック

階段材

造作材

## 引戸用引手

商品コード	在庫	仕上げ色	価格	形状
40BAL-G	○	サテンゴールド	4,700	 <p>引手</p>
40BAL-N	○	ニッケル	4,700	
40BAL-B	○	ブラック	4,700	
<b>【空錠】</b>				
50BAL-G	○	サテンゴールド	9,900	
50BAL-N	○	ニッケル	9,900	
50BAL-B	○	ブラック	9,900	
<b>【表示錠】</b>				

装飾材

外壁材

ガーデン

## ツマミ

商品コード	在庫	仕上げ色	価格	形状
DPI 16T-3	○	ゴールド	1,900	 <p>H 30mm</p>
DPI 16T-5	○	アンティークブラス	1,900	
DPI 16T-15	○	サテンニッケル	1,900	
DPI 16T-15A	○	アンティークニッケル	1,900	

キッチン  
洗面

その他

## 開き戸用表示錠

商品コード	在庫	仕上げ色	価格	形状
B571-10B	○	ブロンズ	12,000	



## Schlageシュラーゲ ハンドルセット

商品コード	在庫	仕上げ色	価格	用途	形状
F10FLA605	-	ポリッシュブラス	15,000		<b>フレアー</b> 
F10FLA609	○	アンティークブラス	15,000		
F10FLA619	-	サテンニッケル	15,000		
F10FLA716	-	エイジブロンズ	15,000		
F10FLA622	-	マットブラック	15,000		
<b>【空錠】</b>					
F40FLA605	-	ポリッシュブラス	15,500		
F40FLA609	○	アンティークブラス	15,500		
F40FLA619	-	サテンニッケル	15,500		
F40FLA716	-	エイジブロンズ	15,500		
F40FLA622	-	マットブラック	15,500		
<b>【簡易錠】</b>					
F51AFLA605	-	ポリッシュブラス	25,200		
F51AFLA609	○	アンティークブラス	25,200		
F51AFLA619	-	サテンニッケル	25,200		
F51AFLA716	-	エイジブロンズ	25,200		
F51AFLA622	-	マットブラック	25,200		
<b>【キーロック】</b>					
商品コード	在庫	仕上げ色	価格	用途	形状
720ANDUS5	○	アンティークブラス	8,800		<b>アンドバー</b> 
<b>【空錠】</b>					
730ANDUS5	○	アンティークブラス	9,000		
<b>【簡易錠】</b>					
740ANDUS5	○	アンティークブラス	14,500		
<b>【キーロック】</b>					

## フレアー・アンドバー共通仕様

バックセット	60mm標準 70mm兼用
取付ドア厚	35~45mm厚
ドア吊元	720,730,740左右吊元共通
出荷時鍵本数	2本(740(キーロック)のみ)

外部ドア

窓

内部ドア

セロ  
ットク

階段材

造作材

装飾材

外壁材

ガーデン

キッチン  
洗面

その他

# SMART SECURITY Electronic lock

# Kwikset

## SMARTCODE



Kwikset スマートコードは、タッチパットで施錠・解錠が可能なデットロックです。  
任意の暗証番号を設定し、ボタンプッシュのみで解錠。  
外出の際はワンプッシュのみで施錠が可能です。



\*電源は単三電池4本。電気工事は必要ありません

\*既存Kwiksetの加工穴で取り付け可能です。特殊な加工は不要です。

\*日本語説明書有り

### Smartcode デットホルト 260

品番	色	価格
KW260TRL-US15	サテンニッケル	60,000
KW260TRL-LO3	ライフタイムプラス	60,000
KW260TRL-11P	ベネチアンブロンズ*	60,000



左からUS15,LO3,11P

### Smartcode デットホルト 909

品番	色	価格
KW909-US15	サテンニッケル	60,000
KW909-LO3	ライフタイムプラス	60,000
KW909-11P	ベネチアンブロンズ*	60,000



左からUS15,LO3,11P

外部ドア

窓

内部ドア

セロ  
ットク階  
段材造  
作材装  
飾材外  
壁材ガ  
ー  
デ  
ンキ  
洗  
チ  
ン  
面そ  
の  
他

- ◇ Emtek社(エムテック社)は米国カリフォルニア州にある金物メーカーです。
- ◇ 玄関ドアハンドル、室内ドアノブやレバーがあり、陶器製やクリスタル製など多彩な種類がございます。
- ◇ 下記在庫品以外の商品は、注文から納品までに60-80日かかります。

ノブ (簡易錠兼用)		※在庫品	
<b>オールドタウン クリアー</b>  取っ手部: 幅57mm 台座は下図になります。 形状: レギュラーロゼット 色: ヒューター/アンティークニッケル(US15A)	<b>オールドタウン クリアー</b>  取っ手部: 幅57mm 台座は下図になります。 形状: レギュラーロゼット 色: ポリッシュクロム(US26)	<b>アストリア クリアー</b>  取っ手部: 幅51mm 台座は下図になります。 形状: レギュラーロゼット 色: ポリッシュプラス(US3)	
 	 	 	
<b>8200-OT-US15A</b> <b>簡易錠兼用</b> ¥33,000	<b>8200-OT-US26</b> <b>簡易錠兼用</b> ¥33,000	<b>8200-AS-US3</b> <b>簡易錠兼用</b> ¥33,000	

- ◇ Emtek社の商品は、メーカーのホームページでご覧になれます。

<http://www.emtek.com>

外部  
ドア

窓

内部  
ドアセ  
ロ  
ツ  
ク階  
段  
材造  
作  
材装  
飾  
材外  
壁  
材ガ  
ー  
デ  
ンキ  
ッ  
チ  
ン  
面そ  
の  
他