



PRICE LIST Vol.4

Building Materials

はじめに

1. 価格について

本価格表に掲載しております価格には、消費税、取付費、送料は含まれておりません。
空輸可能な商品で納期短縮のために航空便をご指定する場合は、別途航空運賃がかかります。
価格及び仕様は予告なく変更する場合がありますのでご了承ください。

2. 納期について

在庫品に関しては平日の翌日出荷が基本になりますが、商品によっては2～4日かかります。
加工等が必要な商品はそれぞれの所定の日数がかかります。
在庫品であっても在庫切れになる場合がございますので、発注前にご確認いただけますと確実です。
在庫品の欠品による納期の遅れ、それに付随する責任は負いかねますのでご了承ください。
受注発注品は納期が2ヶ月～3ヶ月かかります。

3. 商品到着後のお願い

商品到着から7日以上経過した商品の破損・紛失等是对応致しかねますので、お手数ですが出来るだけお早めに検品をお願い致します。
問題がある場合、運送中の破損等も含め、その部分の写真の提出が必要になる場合がございます。

4. 掲載写真について

印刷の都合上、実際の色や質感が異なる場合がございます。 ご了承ください。
天然木は個体差がございますので宜しくお願い致します。

※本誌掲載の文書や写真を無断で複写したり転載することは禁止いたします。

目次

玄関ドア・勝手口ドア・テラスドア

Simpson シンプソン外部ドア	3
外部用ドアパーツ	6
Distinction ファイバーグラスドア	8
Euro Trend ユーロトレンドGドア	12
Snickarper スニツカルペールドア	15

窓

Andersen アンダーセン窓	17
K-WINDOW 樹脂窓	26
LENHOVDA レノホンダ窓	27
VELUX ベルルクス天窗	31

内部ドア

木製ヘムロック内部ドア	45
Simpson シンプソン内部ドア	47
木製バイフォールドドア	51
JELD-WEN 木製ドア	53
HDF 製ドア	55
内部用ドアパーツ/バーンドア	57

ロックセット

Kwikset クイックセット	62
Schlage シュラーゲ	70
Kwikset Smart Code 電子錠	71
EMTEK エムテック	72

階段材

LJ Smith/Fitts オーク/アイアンバラスト	73
-----------------------------	----

造作材

木製モールディング	81
木製パネリング	85

装飾材

FYPON ファイポン ウレタン装飾材	87
FYPON ファイポン コラムラップ	95
HB&G コラム	96
MID-AMERICA ミッドアメリカ シャッター	97

外壁材

木製サイディング	99
ELDORADO STONE エルドラドストーン/ブリック	101

ガーデン

レッドシダー デッキ材/バーゴラ材	107
バイナルフェンス	108

キッチン洗面

DELTA デルタ水栓	109
PEERLESS ピアレス水栓	122
VANITY 木製洗面台	124
KOHLER コーラー シンク/水栓	125
BLANCO シンク	127
MERIT KITCHENS メリットキッチン	130

その他

シーリングファン	131
Whitehall ホワイトホール風見鶏	132
オーディーズオイル	133
Livos リボス塗料	135
KELLY-MOORE ケリーモアペイント	138
RACE DECK レースデッキ	139
スチールガレージドア	140

FAX 注文書	142
----------------	-----

お問い合わせ	143
--------	-----

Simpson®

木製外部ドア

◇ご注文に際して：

ドアの厚みは 44mm になります。
材質はダグラスファーです。

◇ご注意点

- * ドアは無垢ですが、完全な一枚ものではなく、ラミネートされていますので、反りや変形が少なくなります。
- * 当商品は全て無塗装品ですので、塗装が必要になります。
- * 価格はドアパネル本体、サイドライト本体のみを表示しています。枠・金物は別途となります。
- * ドア枠・蝶番等は、外部ドアパーツのページを見てご注文ください。
- * ハンドルセットは(Kwikset)のページをご覧ください。
- * 在庫品(○印のあるもの)はご注文後、3・4日でお届け致します。
- * 受注発注品は、お届けするまでに90日程度かかります。

BRASS=金モール BEVELED=カットガラス

INS=ペアガラス SGM=シングルガラス



#7662
INS

◇ ご注文の仕方

ドア(無塗装)+外部用ドア枠セット(無塗装)+ハンドルセットで完成品になります(組立加工別途)

形状の写真は塗装済みとなっております。





品番	在庫	品名	サイズ	価格	形状
F4040-28	○	テューダー I 2'-8"	813 X 2032	165,800	
F4040-30	○	テューダー I 3'-0"	914 X 2032	165,800	
		シングルガラス			
F37120-28	○	37120 INS 2'-8"	813 X 2032	307,500	
F37120-30	○	37120 INS 3'-0"	914 X 2032	307,500	
		ペア・透明ガラス			
F704426	○	7044 INS 2'-6"	762 X 2032	122,300	
F704428	○	7044 INS 2'-8"	813 X 2032	122,300	
9LG26	○	9 ライトグリル (762用) 2'-6"	-	12,400	
9LG28	○	9 ライトグリル (813用) 2'-8"	-	12,400	
9LG30	○	9 ライトグリル (914用) 3'-0"	-	12,400	
		ペア・透明ガラス			
F7501-26	○	THERMAL SASH 7501 INS 2'-6"	762 X 2032	218,000	
F7501-28	○	THERMAL SASH 7501 INS 2'-8"	813 X 2032	218,000	
		ペア・透明ガラス			

外部
ドア

窓

内部
ドアセロ
ック
トク階
段
材造
作
材装
飾
材外
壁
材ガ
ー
デ
ンキ
ッ
チ
ン
洗
面そ
の
他

形状の写真は塗装済みとなっております。

品番	在庫	品名	サイズ	価格	形状
F7001-26	○	7001 INS 2'-6"	762 X 2032	97,000	
F7001-28	○	7001 INS 2'-8"	813 X 2032	97,000	
15LG26	○	15 ライトグリル (762用) 2'-6"	-	20,500	
15LG28	○	15 ライトグリル (813用) 2'-8"	-	20,500	
		ペア・透明ガラス			
F7662-28OB	○	7662 INS 2'-8" 型ガラス	813 X 2032	172,100	
F7662-30OB	○	7662 INS 3'-0" 型ガラス	914 X 2032	172,100	
		ペア・型ガラス			
F7662-28	○	7662 INS 2'-8" 透明ガラス	813 X 2032	166,700	
F7662-30	○	7662 INS 3'-0" 透明ガラス	914 X 2032	166,700	
F7662-30CR	○	7662 INS 3'-0" クロスリードガラス	914 X 2032	289,000	
		ペアガラス			
F7701-10	○	7701 INS 1'-0" サイドライト	305 X 2042	82,000	
F7702-10	○	7702 INS 1'-0" サイドライト	305 X 2042	82,000	
		ペア・透明ガラス			

外部
ドア

窓

内部
ドア

セロ
ック
トク

階
段
材

造
作
材

装
飾
材

外
壁
材

ガ
ー
デ
ン

キ
ッ
チ
ン
洗
面

そ
の
他

外部用ドアパーツ

EXTERIOR DOOR JAMS

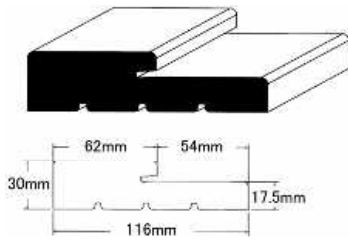

ドア枠

* 木製		
DPE01	965mm	¥4,700
DPE02	2134mm	¥9,000
* 樹脂製(ステイン用)		
PRF7181ST-3	965mm	¥7,400
PRF7181ST-7	2134mm	¥14,500
* 樹脂製(ペイント用)		
PRF7181-3	965mm	¥7,400
PRF7181-7	2134mm	¥14,500

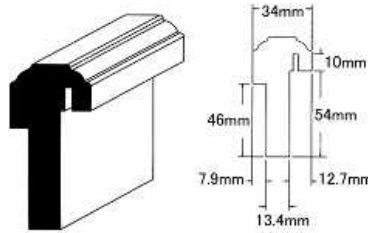

アストラガル

* 木製		
DPE03 (7'0")	2134mm	¥12,500
DPE03-8	2438mm	¥14,700

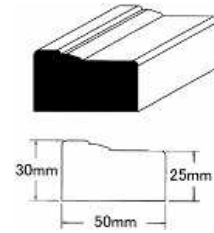

ブリックモールド

* 木製		
DPE08-3	1066mm	¥3,400
DPE08-7	2134mm	¥5,400
* 樹脂製(ステイン用)		
MLDWM180-4S	1220mm	¥3,000
MLDWM180-8S	2440mm	¥5,900
* 樹脂製(ペイント用)		
MLDWM180-4	1220mm	¥3,000
MLDWM180-8	2440mm	¥5,900

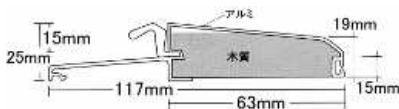

ホトムシル

DPE04 (3'0")	914mm	¥10,000
DPE05 (6'0")	1829mm	¥19,000

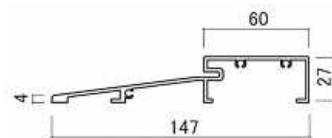

ホトムシル(幅広)

WD535 (3'0")	1066mm	¥14,000
WD540 (6'0")	1981mm	¥26,000

内開き用ホトムシル

DPE04-IN	914mm	¥13,600
----------	-------	---------

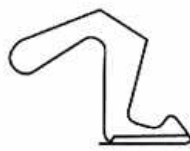

ウェザーストリップ

DPE06 (7'0")	2134mm	¥1,000
--------------	--------	--------

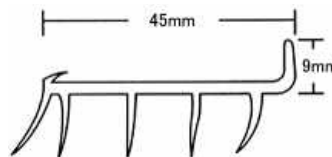

ドアホトムス(ホトムウェザーストリップ)

DPE07 (3'0")	914mm	¥2,000
--------------	-------	--------



ドアクローサー

S22P	各色	¥10,300
------	----	---------



102 × 127mm

※形状が異なる場合があります
蝶番大(ヒンジ)

DPE54G	ゴールド	¥3,500
DPE54AB	アンバー	¥3,500
DPE54BK	ブラック	¥3,500



22 x 150mm

フランス落し

SB-S150G	ゴールド	¥2,000
SB-S150AB	アンバー	¥2,000
SB-S150ST	サテンニッケル	¥2,000
SB-S150BK	ブラック	¥2,000

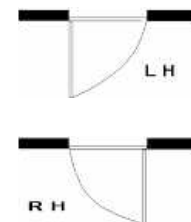

加工費用のみ

《標準》
60mmバックセット
2穴加工

外部ドアプレハング加工

PRE-LH/RH	シングルドア	¥22,000
PRE-DD	ダブルドア	¥44,000
PRE-DS	親子OP	¥44,000
PRE-DSF	親子FIX	¥44,000

*2x6用枠も一部ございます。
お問い合わせ下さい。

外部用ドアパーツセット <組み合わせ例>

<シングルドア用枠セット価格>

*木製枠使用の場合

商品コード	コード	セット内容	サイズ(mm)	数量	単価	価格
DPE-S-SET	DPE01	ドア枠 3'-0"	965	1	4,700	4,700
	DPE02	ドア枠 7'-0"	2134	2	9,000	18,000
	DPE04	ホトムシル 3'-0"	914	1	10,000	10,000
	DPE06	ウェザーストリップ(茶色)	2134	3	1,000	3,000
	DPE07	ドアホトムス	914	1	2,000	2,000
	DPE08-3	ブリックモールド	1066	1	3,400	3,400
	DPE08-7	ブリックモールド	2134	2	5,400	10,800
	DPE54G	蝶番大 US3 金色	102 X 127	3	3,500	10,500
セット価格						62,400

<シングルドア+サイドライト固定用枠セット価格>

*木製枠使用の場合

商品コード	コード	セット内容	サイズ(mm)	数量	単価	価格
DPE-SS-SET	DPE02	ドア枠	2134	5	9,000	45,000
	DPE04	ホトムシル 3'-0"	914	1	10,000	10,000
	DPE06	ウェザーストリップ(茶色)	2134	3	1,000	3,000
	DPE07	ドアホトムス	914	1	2,000	2,000
	DPE08-7	ブリックモールド	2134	3	5,400	16,200
	DPE54G	蝶番大 US3 金色	102 X 127	3	3,500	10,500
セット価格						86,700

[備考]

* サイドライトは固定になります。

<シングルドア+両サイドライト用固定用枠セット価格>

*木製枠使用の場合

商品コード	コード	セット内容	サイズ(mm)	数量	単価	価格
DPE-SDS-SET	DPE02	ドア枠	2134	7	9,000	63,000
	DPE04	ホトムシル 3'-0"	914	1	10,000	10,000
	DPE06	ウェザーストリップ(茶色)	2134	3	1,000	3,000
	DPE07	ドアホトムス	914	1	2,000	2,000
	DPE08-7	ブリックモールド	2134	3	5,400	16,200
	DPE54G	蝶番大 US3 金色	102 X 127	3	3,500	10,500
セット価格						104,700

[備考]

* サイドライトは固定になります。

<ダブルドア,親子開閉用枠セット価格>

*木製枠使用の場合

商品コード	コード	セット内容	サイズ(mm)	数量	単価	価格
DPE-D-SET	DPE02	ドア枠	2134	3	9,000	27,000
	DPE03	アストラガル(44mm用)	2134	1	12,500	12,500
	DPE05	ホトムシル 6'-0"	1829	1	19,000	19,000
	DPE06	ウェザーストリップ(茶色)	2134	4	1,000	4,000
	DPE07	ドアホトムス	914	2	2,000	4,000
	DPE08-7	ブリックモールド	2134	3	5,400	16,200
	SB-S150G	フランス落し	22 X 150	1	2,000	2,000
	DPE54G	蝶番大 US3 金色	102 X 127	6	3,500	21,000
セット価格						105,700

Distinction ファイバーグラス外部ドア

ディステインクション

表面が強化ファイバーグラスでつくられているため、高い耐久性があり、また内部はウレタンが充填されており、高断熱仕様になっています。玄関ドアタイプは表面に木目エンボス加工が施されファイバードア用専用塗料を用いるとリアルに木目が表現できます。

◇ ご注意点

- * 当商品は全て無塗装品ですので、塗装が必要になります。
- * 価格はドアパネル本体、サイドライト本体のみを表示しています。枠・金物は別途になります。
- * ドア枠・蝶番等は、外部ドアパーツのページを見てご注文ください。
- * ハンドルセットは(Kwikset)のページをご覧ください。
- * ガラスがあるドアは、ガラス組み込み等のため、7営業日後の出荷になります。
- * ドアパネルの取っ手穴加工をご要望の場合は、お問い合わせください。

◇ ノックダウンをご要望の場合は、お問い合わせください。

下記のドアタイプが選択可能です。(枠・蝶番込み)

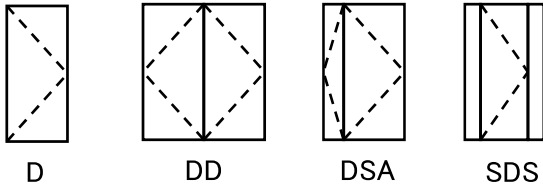

◇ ドアパネルサイズ (ドア厚は全て44mm)

木目調ドア: 908 × 2007mm (スムーズドア: 756 × 2007mm、一部806 × 2007mm)
サイドライト: 349 × 2013mm

◇ 塗料

現場塗装には木目調用のファイバーグラス用塗料ペイントキットをご利用ください。

セット価格 各色 ¥55,000

セット内容 塗料、除去液、トップコート、布、ブラシ、テスト用板、手袋
通常1枚のドアに1セット使用しますが、塗り方や仕上がりの色の濃さなどで使用量は変わります。

重ね塗りによって色調を変えることも可能です。

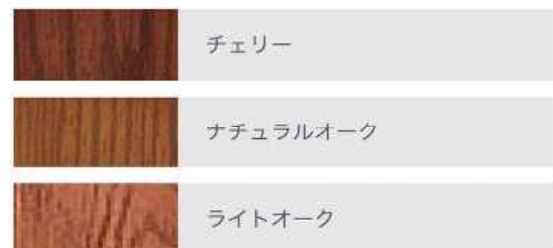

通常1枚のドアに1セット使用しますが塗り方、濃さによって塗料の量が異なります。

◇ 納期の目安

* ガラスがないドアパネルのみ→約4営業日 * ガラスがあるドアパネルのみ→約7営業日

Distinction ファイバーガラス外部ドア

- 表面が木目調の無塗装ドアパネル
- ドアパネルサイズ 親: 908X2007mm、子: 349X2013mm

※写真は塗装例

46MF オーク調/Brass(ゴールド)

SS12EF



46MF-30 (908×2007) ¥151,500
SS12EF-12 (349×2013) ¥116,600

34UF オーク調/Brass(ゴールド)

SS34WF



34UF-30 (908×2007) ¥167,400
SS34WF-12 (349×2013) ¥113,500

46CF オーク調/Brass(ゴールド)

68 オーク調

68AB



46CF-30 (908×2007) ¥136,900

68-30 (908×2007) ¥78,200

68AB-30 (908×2007) ¥114,800

外部
ドア

窓

内部
ドア

セロ
ットク

階段
材

造作
材

装飾
材

外壁
材

ガー
デン

キッチン
洗面

その他

Distinction ファイバーグラス外部ドア

- 表面が木目調の無塗装ドアパネル
- ドアパネルサイズ 親：908X2007mm、子：349X2013mm

※写真は塗装例



D39G-30 (外付格子付) (908×2007)
ドアパネル価格 ¥117,200



D39C-30 (外付格子子なし) ダグラスファー調
ドアパネル価格 ¥91,600



49C-30 (908×2007) ドアパネル価格 ¥168,000



CANTERBURY-30 (908×2007)
ドアパネル価格 ¥308,700
CANTERBURY-12 (349×2013)
ドアパネル価格 ¥185,700(子ドア)



NIAGARA-30 (908×2007)
ドアパネル価格 ¥196,300
NIAGARA-12 (349×2013)
ドアパネル価格 ¥165,500(子ドア)



PINEHURST-30 (908×2007)
ドアパネル価格 ¥304,300
PINEHURST-12 (349×2013)
ドアパネル価格 ¥184,000(子ドア)

外部
ドア

窓

内部
ドア

セロ
ットク

階
段材

造
作材

装
飾材

外
壁材

ガ
ー
デ
ン

キ
ッ
チ
ン
洗
面

そ
の
他

Distinction ファイバーグラス外部ドア

- 表面がスムーズタイプの無塗装ドアパネル
- ドアパネルサイズ 756X2007mm、806X2007mm

※写真は塗装例

外部
ドア

窓

内部
ドア

セロ
ットク

階
段材

造
作材

装
飾材

外
壁材

ガ
ー
デ
ン

キ
ッ
チ
ン

そ
の
他



S63-26 スムース(756×2007)
ドアパネル価格 ¥74,400

クリアガラス



S31-26 スムース(756×2007)
ドアパネル価格 132,000

クリアガラス
シングルハング(網戸付)



S31V-26 スムース(756×2007)
ドアパネル価格 ¥253,000

クリアガラス
外付格子



S46G-28 スムース(806×2007)
ドアパネル価格 ¥130,900

クリアガラス
ガラス間格子(ホワイトのみ)



S19G-26 スムース(756×2007)
ドアパネル価格 ¥154,500

クリアガラス
ガラス間格子(ホワイトのみ)



S31G-26N スムース(756×2007)
ドアパネル価格 ¥147,700

型ガラス
ガラス間格子(ホワイトのみ)



S31G-26 OBN スムース(756×2007)
ドアパネル価格 ¥197,600
S31G-28 OBN スムース(806×2007)
ドアパネル価格 ¥207,300



ユーロトレンドGの性能と基本仕様

安心の保証

ドア本体の反り曲がり(4mまで)、ガラスの気密割れに関して保証後10年間の保証をさせていただきます。
保証しない保証内容は、保証書に詳しく記載されています。

ホルムアルデヒド
 発散建築建材に
 対する国土交通省の認定

認定等級
F☆☆☆☆

認定番号
MFN-1178

優れた性能

断熱性能 H-6等級	標準ドア ガラスなし 熱貫流率 0.96W/mK ガラスあり 熱貫流率 1.2W/mK	気密性能 A-4等級
	防火設備ドア ガラスなし 熱貫流率 0.97W/mK	
	ダブルドア ガラスあり 熱貫流率 1.3W/mK	
	サイドライト・トランザム ガラスあり 熱貫流率 2.1W/mK	遮音性能 T-2等級

※JIS A 4710「建具の新熱性試験方法」による。

ユーロトレンドG基本仕様

開口寸法	シングルドア 1000×2090mm(枠外寸法 988×2088mm) ダブルドア 1400×2190mm(枠外寸法 1388×2188mm)
ドア厚	64mm(3層クロスハッチ裏面材+0.5mm厚アルミサッシボディ構造、55mm厚断熱材入り)
枠見込み	104mm(バイン集積材付)
樹脂	アルミ・木製(ハンディキャップ樹脂)
ガラス	4mm+12mm+4mm+12mm+4mm 計36mm トリプルガラス仕様

取手 ロックセット	ミテロック社製「ユーロトレンドG専用オリジナルロックセット」 標準：シングルドア ステンレスヘアライン色 ダブルドア 真鍮ゴールドヘアライン色
丁番	セキユリティーヒンジ(シルバー色のみ)
塗装	樹脂部品(原料の加工層布に定着した下地処理を行い塗装を施すことにより) オーグドア オスモクリアー塗膜品(A701) ダブルドア ウレタン系水性塗料 ホワイト塗膜品(上塗り可能)
出荷形態	完成品取り込み済み(アレンギ)
納期	シングルドア 10営業日届出荷 ダブルドア 15営業日届出荷

安全な防犯性能

ディンプルキー+ダブルロック+鍵芯を採用し、高い防犯性能を実現しました。
 さらに工事キーも付属しているためお引き渡し後も安心して頂けます。
 セキユリティーヒンジ(高さ調整機能付き)も採用しています。

平成15年法第65号 第7条 指定建築物の防犯性能の表示

品名	ミテロック社製オリジナルロックセット (PRR-HA50-1)		
事項	性能		
耐ピンキック性能	5分未満	5分以上10分未満	● 10分以上
耐かぎ穴壊し性能	5分未満	● 5分以上10分未満	10分以上
耐サムターン回し性能	なし(5分未満)	● あり(5分以上)	
耐カム送り解錠性能	なし(5分未満)	● あり(5分以上)	
耐こじ割り性能	なし(5分未満)	● あり(5分以上)	
出荷納品本数	6本 (工事キー2本付属)		

ガラスデザイン



ガラスの性能

シングルドア
 サイドライト
 トランザム

エネルギー	透過率 65%
	反射率 18%
	吸収率 16%
日光	透過率 74%
	反射率 20%
	紫外線透過率 42%
遮音性能	33dB

その他標準仕様



<< 重要!十分なひさしの確保を >>

ドアを美しく保ち機能を損わないために、ひさしのある場所に設置してください。(雨除け・日除け)
 また、ひさしの奥行は取り付け箇所の高さの2/5以上、幅は2/3以上であることが望ましく、
 この要件を満たさない現場のクレームは受けかねる場合がございます。

※反り曲がり予防のため、日当たりや方角にご配慮ください。

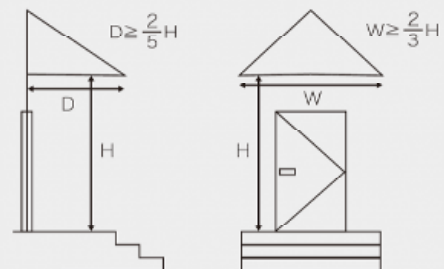

外部ドア

窓

内部ドア

セロ
 ック

階段
 材

造作
 材

装飾
 材

外壁
 材

ガー
 デン

キ
 ッ
 シ
 ン

そ
 の
 他



ユーロトレンドG [木製断熱玄関ドア]

納期：10営業日後出荷

PINE [パイン] ※標準でドアクローザー-S23PGLVが付属になります。



F1 (開口寸法:1000×2080)
品番:F11021
仕様:レッドパイン
¥438,000



F301 (開口寸法:1000×2080)
品番:F3011021
仕様:レッドパイン
¥468,000



F7662 (開口寸法:1000×2080)
品番:F76621021
仕様:レッドパイン
コックウォールドガラス 着脱式格子
¥518,000



F1G (開口寸法:1000×2080)
品番:F1G1021
仕様:レッドパイン
コックウォールドガラス 着脱式格子
¥488,000



F301G (開口寸法:1000×2080)
品番:F301G1021
仕様:レッドパイン エキザクトガラス
¥508,000

OAK [オーク] ※標準でドアクローザー-S23PGLVが付属になります。



E300 (開口寸法:1000×2080)
品番:E3001021
仕様:オーク製入り オスモリアー塗装 (#701)
扉内・枠のMDFパイン材を着色塗装しています。
小口着色塗装
¥ 618,000



BIRCH [バーチ] ※標準でドアクローザー-S23PGLVが付属になります。



B300 (開口寸法:1000×2080)
品番:B3001021
仕様:バーチ 着脱式レッドパイン
¥ 408,000

防火設備ドア ※標準で防火用ドアクローザー-BF120PGLVが付属になります。

納期：10営業日後出荷

防火地域 準防火地域 耐火建築物 などでお使いいただけます



「ユーロトレンドG」は64mmのドア厚に、厚さ55mmの断熱材を充填することで、断熱性能を確保しています。防火設備仕様では、その断熱材をロックウールに変更することで防火耐火性をアップし、防火設備の検定認定を取得しました。防火設備仕様でも「ユーロトレンドG」の良さは変わりません。高い耐火・気密・遮音性能ももちろん、MWA11タイプを標準用ロックセットと引き継ぎ装置、高い防犯性能とサービスタクはそのままです。
「ユーロトレンドG」は未塗装の本製玄関ドアですので、多彩なデザインに合わせてお好みの塗装が、内・外に内側・内側と塗り分けすることも可能です。



国土交通大臣
認定取得品が新登場

防火設備認定番号 EB-2389

【防火設備認定取得品】の認定取得品です。



BF1 (開口寸法:1000×2080)
品番:BF11021
仕様:レッドパイン
¥528,000



BF301 (開口寸法:1000×2080)
品番:BF3011021
仕様:レッドパイン
¥558,000



防火用ドアクローザー



BS1203PBLV(シルバー)
標準用ドアクローザー
BS1203GLIX(メタリックレモン)※
BS1203PBRZ(メタリックブロンズ)※
+ ¥ 7,000
※別の色に変更する場合はこの金額が加算となります。

外部ドア

窓

内部ドア

セロ
ソツク

階段材

造作材

装飾材

外壁材

ガーデン

キッチン

その他



ユーロトレンドG DECO [デコ]

ユーロトレンドGに2種類のアンティーク塗装に加え新たに20色のスタンダードペイントが登場しました。
※色違いの組み合わせは、互換性がありません。11色のカラー方向にご配慮ください。

アンティークペイントドア (タッチアップ塗料付)



ブラッシュドホワイト
 品番: ETGBW △
水性アクリルシリコントップコート (バインダー手対応)



ラスティックブラウン
 品番: ETGBB △
自然系オイル塗料 (バインダー手対応)

片開きドア塗装
 品番: ETGCC-D
 +¥178,000

トランザム塗装
 品番: ETGCT-T
 +¥45,000

サイドライト塗装
 品番: ETGCC-S
 +¥70,000

※OCには色品番が入ります。
 ※アンティークペイントはすべて同価格です。

WRCパネルドア (無塗装)

F1・B300の両面にウエスタンレッドシダー (M1) を貼付するシステムドアです。



ウエスタンレッドシダー (米杉)
 品番: ETGWRC
窓外側樹脂・ウエスタンレッドシダー (米杉) 枠樹脂・レッドパイン
 樹脂貼り付けのためドア厚が増えます。

+¥168,000
 (F1・B300に加算)



窓内側・レッドパイン (M1) のハードコート



ユーロトレンドG [シングルドア用オプション]

納期: 10営業日後出荷



ゴールドヘアライン色 | 取手ロックセット ※工事費・実装はシルバー色です。
 品番: ETGGL
 + ¥ 40,000 単品 ¥ 108,000



ダークグレイ色 | 取手ロックセット ※工事費・実装はシルバー色です。
 品番: ETGGG
 + ¥ 20,000 単品 ¥ 88,000

ドアクローザー (単品)



S23PSLV (シルバー)
 ¥ 22,000 (標準でドア本体に色合わせ)
 S23PGLD (メタリックレモン)
 S23PBRZ (メタリックブロンズ)
 ¥ 24,000

防火用ドアクローザー (単品)



BS1203PSLV (シルバー)
 ¥ 33,000 (標準でドア本体に色合わせ)
 BS1203PGLD (メタリックレモン) ※
 BS1203PBRZ (メタリックブロンズ) ※
 ¥ 40,000
※他の商品は受注費は商品のため納期が多少異なります。

ドアガード (単品)



RH102NSLV (シルバー)
 ¥ 4,000
 RH102NGLD (ゴールド)
 RH102NBRZ (真鍮ブロンズ)
 ¥ 5,000

ステンレスキックプレート (釘10本付)



ETGKPS1
 サイズ: 902×134
 ¥ 20,000

外部ドア

窓

内部ドア

セロ
ツ
ト
ク

階段
材

造作
材

装飾
材

外壁
材

ガー
デ
ン

キ
洗
面

そ
の
他

木製断熱玄関ドア

Snickarper スニッカルペール

snickarper®

枠・ハンドル込み

F☆☆☆☆ 大臣認定対象外

パイン
標準ドア



YD251 パイン ¥490,000 未加工品 ¥450,000 熱貫流率 0.85w/m ² ・K	YD271 パイン ¥500,000 未加工品 ¥460,000	YD251G パイン ¥590,000 未加工品 ¥550,000 熱貫流率 1.05w/m ² ・K ◎型トリプルガラス	YD560 在庫限り パイン ¥480,000 未加工品 ¥440,000	YD216G パイン ¥590,000 未加工品 ¥550,000 ◎透明トリプルガラス	SDP10 サイドライト パイン ¥320,000 ◎透明トリノルガラス ¥340,000 ◎型トリプルガラス
---	---	---	--	--	--

パイン
スリムドア

パイン
ラージドア

未仕上HDF
標準ドア

未仕上HDF
スリムハイドア

オーク
標準ドア



YD251 スリムドア パイン ¥500,000 未加工品 ¥460,000	YD251 ラージドア パイン ¥680,000 未加工品 ¥640,000	YD100 NEW 未仕上HDF ¥390,000 未加工品 ¥350,000	YD100 未仕上HDF ¥390,000 未加工品 ¥350,000	YD251 オーク ¥600,000 未加工品 ¥560,000	YD100 NEW オーク ¥500,000 未加工品 ¥460,000
---	---	--	--	---	---

Option



オプションハンドル



オプションハンドルは他にも種類がございます。
国内メーカー（GOALUNION 他）のハンドルもお選びいただけます。
詳しくはご相談ください。



ドアクローザー
アンバー/シルバー/
ブラック/ゴールド
¥20,000



ドアホルダー
ブラウン/ホワイト
¥20,000

外部ドア

窓

内部ドア

セロ
ツク

階段材

造作材

装飾材

外壁材

ガーデン

キッチン

その他

標準ドアサイズ

■枠外寸法 990 × 2080 mm
■開口寸法 1000 × 2100 mm

スリムドアサイズ

■枠外寸法 890 × 2080 mm
■開口寸法 900 × 2100 mm

スリムハイドサイズ

■枠外寸法 890 × 2180 mm
■開口寸法 900 × 2200 mm

サイドライト

■枠外寸法 390 × 2080 mm
■開口寸法 400 × 2100 mm

ラージドアサイズ

■枠外寸法 990 × 2380 mm
■開口寸法 1000 × 2400 mm

チーク
標準ドア



YD251
チーク
¥680,000
未加工品
¥640,000

YD100 NEW
チーク
¥540,000
未加工品
¥500,000

SDP10
サイドライト
チーク
¥500,000
◎型トリプルガラス

未加工品

金物は含まれない、加工していないドアパネルと四方枠のみの商品です。お好みのハンドル、ヒンジなどをご使用いただけます。
※ドアの厚み70mmに対応するハンドルを選択下さい。

未仕上HDF

仕上処理されていない下地（HDF）状態の商品です。木製パネリングや塗装処理などでお好みの仕上げをしていただけます。

プライマーシリーズ

プライマー仕上げ品は、外壁に合わせてお好みのカラーにペイントしていただけるシリーズです。
（外部用塗料をご使用ください）

Basic set



標準ハンドル



ヒンジ



ロックセット

プライマーシリーズ
標準ドア



YD251
プライマーシリーズ
¥450,000
未加工品
¥410,000



YD273G
プライマーシリーズ
¥480,000
未加工品
¥440,000
◎型トリプルガラス



YD100 NEW
プライマーシリーズ
¥390,000
未加工品
¥350,000



YD100
プライマーシリーズ
¥390,000
未加工品
¥350,000

プライマーシリーズ
スリムハイドア



四方枠



鍵

本キー ×5 本 / 工事キー ×3 本



枠固定用ビス / キャップ

※トルクスビット T=30 対応



ドアガード
¥6,000



ドアチェーン
ブライトプラス / クローム / アンティークプラス
¥8,000



ロックガード
¥6,000



追加用ロックセット
デッドロック / ロック受 / シリンダー / サムターン
¥40,000



ステンレスキックプレート
¥20,000

アイアンキックプレート
¥20,000



アンダーセンウィンドウ

美しいデザインと高性能を兼ね備えた木製/PVC 窓

カラーオプション

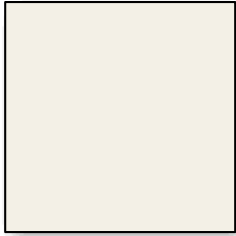

ホワイト

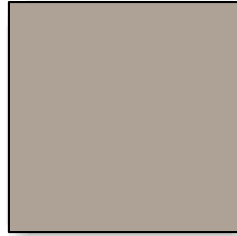

サンドトーン

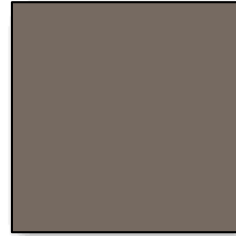

テラトーン

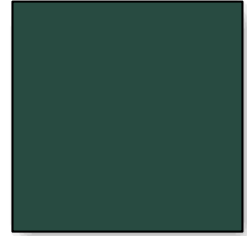

フォレストグリーン



ケースメント

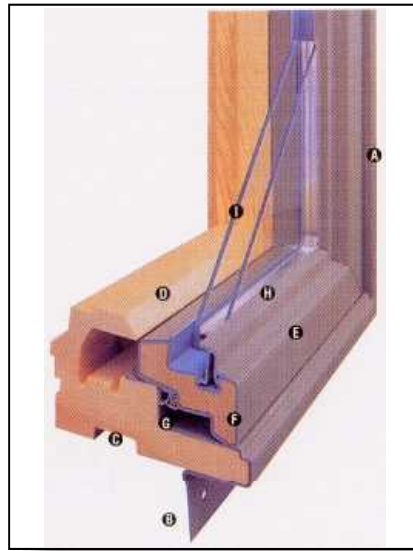

ケースメントカット図

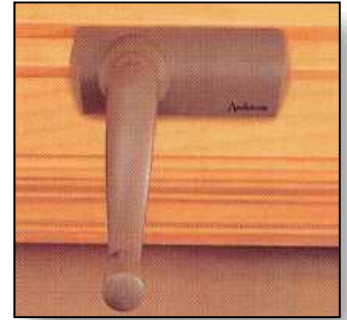

ケースメント
ハードウエア



テイルトウォッシュ ダブルハング

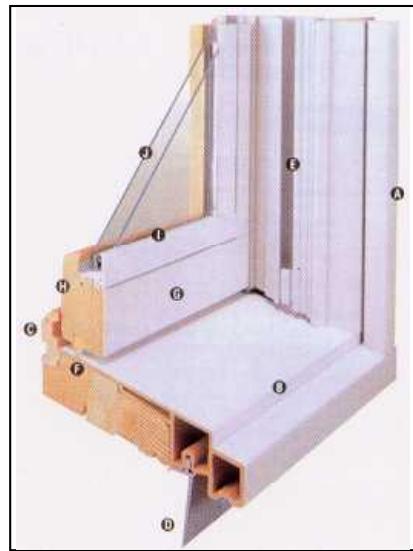

テイルトウォッシュ カット図

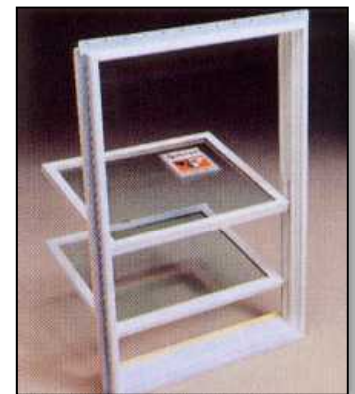

テイルトウォッシュ
ダブルハング

外部ドア
窓
内部ドア
セロソック
階段材
造作材
装飾材
外壁材
ガーデン
キッチン
その他



アンダーセン・ウィンドウの基本的特徴

FEATURES

◎ハイパフォーマンス断熱ガラス (LOW-Eガラス)

アンダーセン・ウィンドウの複層ガラスに用いられているガラスは、独自の技術でつくられた「ハイパフォーマンス断熱ガラス」です。「ハイパフォーマンス断熱ガラス」は、ガラス内面に薄く金属コーティングを施してあり、普通のガラスに比べ熱の通過を妨げ、有害紫外線を83～85%カット。冬の暖房時、部屋の熱を逃さず、夏は暑い外気を遮断し室内冷房効率を高める省エネルギータイプのガラスです。

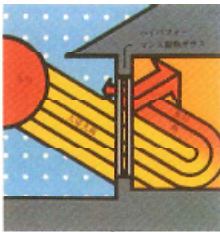

◎アルゴンガス入り複層ガラス

複層ガラスとは、ガラスとガラスの間に空気層をはさみ込んだ特殊ガラスのことですが、単板ガラス（一枚ガラス）と比較し約20%の暖房費が節約できるといわれています。アンダーセンの複層ガラスは、ガラスとガラスの間にアルゴンガスを充填、密封した状態で窓本体に組み込まれています。空気層に水分が入らず、冬季、結露の発生をおさえます。また、室外騒音の低減にも効果を発揮します。

- ◆暖房費の節約…経済産業省の設定したモデル住宅での試算。
- ◆アルゴン・ガス…一般にはなじみのないガス。ギリシャ語で「不活性」を意味し、「化学的に安定した性質をもつこと」「製造コストが安いこと」などで産業界では各種の充填剤として広く使用されています。日常使用している蛍光灯の中に入っているのがアルゴン・ガス。
- ◆窓カフスの熱貫透率…値が小さい程、断熱性が高いといえます。

アンダーセン窓 1.70以下	複層ガラス 3.7	単板ガラス 6.5
----------------	-----------	-----------

(単位:W/m²·k)

◎アルゴンガスの封入方法の違い

アンダーセンのアルゴンガスは注入方式ではなく封入方式を採用。製造時98%の封入率（注入方式は約70%）を実現します。10年後の残存率は70%（メーカー調べ）

◎Low-E4ガラス

200シリーズダブルハング、200シリーズグライディングパティオドアを除く全ての商品に光触媒コーティングを施しました。ガラス表面に紫外線があたると、ガラス面に付着した汚れを分解・浄化。浄化された汚れは水と共に流れ落ち、水滴の跡も99%残さないセルフクリーニングガラス。（光触媒とは二酸化チタン）

◎保護フィルム

全てのガラスの室外側、室内側にガラス保護フィルムを装着。工事中の予期せぬ損傷防止に役立ちます。

◎木製フレーム・木製サッシ

アンダーセン・ウィンドウは、木製窓です。木は加工が容易で丈夫なうえ、再生可能な材料であるため、建築資材に多用されてきました。アンダーセン・ウィンドウでは、含水率12%以下に乾燥させ、撥水防腐処理を施した「ウェスタン・クリアー・バイン」をサッシとフレームに使用。歪みが少なく長期間にわたって快適に使用することができます。また、木製窓は金属や樹脂製の窓にない高い断熱性能と、あたたかな感触を得ることができます。

- ◆含水率12%以下…充分乾燥された木材は反りが少なく、寸法安定性に優れます。
- ◆高い断熱性能…熱伝導率の数値は小さい程、断熱性能が高くなります。保冷に使用される「発泡スチロール」は、空気のもつ高い断熱性を利用したものです。
- ◆熱伝導率

空気 0.02	木 0.15-0.2	PVC 0.18	アルミニウム 236
---------	------------	----------	------------

(単位:W/m²·k)

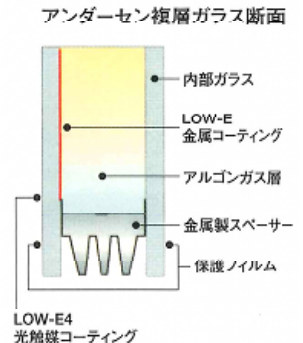
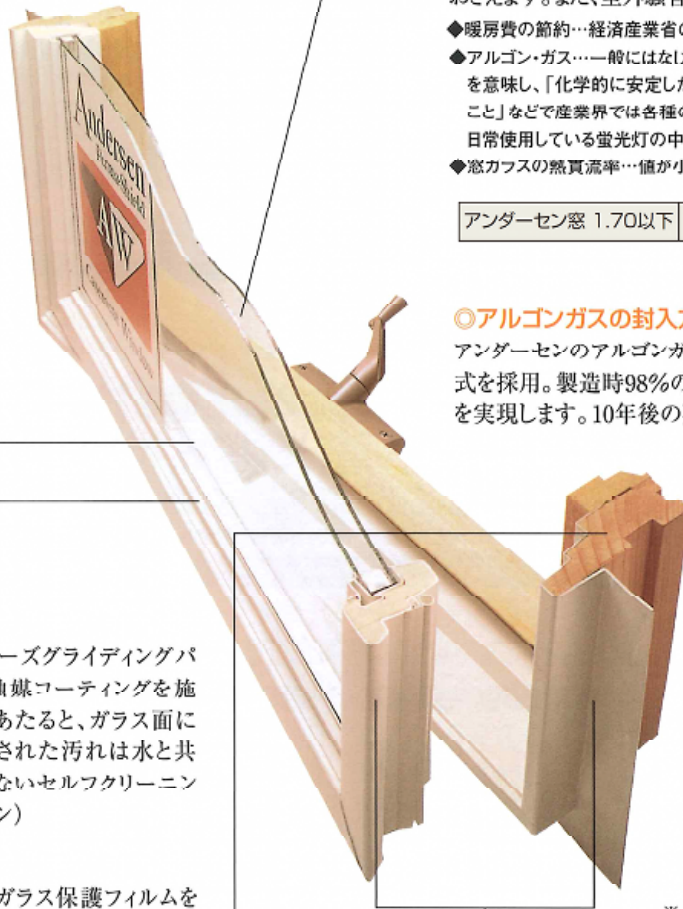

※ハンドル形状は現物と一部異なります。

◎パーマシールド (PVC被覆)

アンダーセン・ウィンドウは、サッシとフレームの木部表面をPVC（硬質ポリ塩化ビニール樹脂）で被覆されています。（一部の窓を除く）PVCは、酸性雨や有害化学物質、夏の照りつける太陽、雨や雪といった厳しい外部条件から窓本体木部を保護します。気温が変化しても、PVCは木部に密着し、木部との間に隙間を作らないので、水が侵入せず木部の腐食をおこしません。フレームやサッシの外部表面のペンキ塗り替えが不要で、20年以上の長期にわたるメンテナンス・フリーを実現した高度なPVC被覆技術。いつまでも美しい外観を維持するこのハイテク技術を、アンダーセン社は自信をもって、「パーマシールド」と名付けました。（アンダーセン社は35年以上「パーマシールド」された窓を作っています）

- ◆PVC（硬質ポリ塩化ビニール樹脂）…合成樹脂のひとつ。難燃性、耐水性、酸・アルカリへの抵抗力があります。加工しやすいのでレコード盤、水道管にも使用されています。着火温度が380℃と木より130℃も高く、木材より高い防火性能をもちます。
- ◆PVCとアルミニウムの熱伝導率は1000倍以上違います（左のデータ）。PVCと木の熱伝導率はほぼ同じなことから、木の保護材としてPVCはベストマッチな訳です。

外部
ドア

窓

内部
ドア

セロ
ック

階段
材

造作
材

装飾
材

外壁
材

ガー
デン

キッチン

その他

Andersen WINDOWS・DOORS

外部ドア

窓

内部ドア

セロ
ットク

階段材

造作材

装飾材

外壁材

ガー
ーデン

キッチン

その他



400シリーズ TWダブルハング

—は受注発注品です。納期はお問い合わせ下さい。

ガラスLOW-E アルゴンガス仕様

商品コード	在庫	開口寸法(mm)	本体価格	網戸	格子	2X6延長枠
TW18210W	—	562X937	102,400	12,700	14,600	13,000
TW1832W	○	562X1038	109,400	11,400	14,600	13,900
TW18310W	—	562X1241	123,200	15,400	14,600	15,600
TW1842W	—	562X1343	130,200	16,200	14,600	16,500
TW1846W	—	562X1445	137,100	17,100	14,600	17,400
TW20210W	○	663X937	109,400	11,400	22,000	13,900
TW2032W	○	663X1038	116,400	12,100	22,000	14,800
TW20310W	○	663X1241	130,200	13,500	22,000	16,500
TW2042W	—	663X1343	137,100	17,100	22,000	17,400
TW2046W	—	663X1445	144,100	18,000	22,000	18,300
TW2052W	—	663X1648	157,900	19,700	22,000	22,900
TW24210W	○	765X937	116,400	12,100	22,000	14,800
TW2432W	○	765X1038	123,200	12,800	22,000	15,700
TW24310W	○	765X1241	137,100	14,200	22,000	17,400
TW2442W	○	765X1343	144,100	15,000	22,000	18,300
TW2446W	○	765X1445	151,100	15,700	22,000	19,200
TW2452W	—	765X1648	164,900	20,600	22,000	23,800
TW28210W	—	867X937	123,200	15,400	22,000	15,700
TW2832W	—	867X1038	130,200	16,200	22,000	16,600
TW28310W	—	867X1241	137,100	18,000	22,000	18,300
TW2842W	—	867X1343	151,100	18,800	22,000	19,200
TW2846W	—	867X1445	158,100	19,700	22,000	20,100
TW2852W	—	867X1648	171,900	21,400	22,000	24,700
TW30210W	—	968X937	130,200	16,200	29,200	16,600
TW3032W	—	968X1038	137,100	17,100	29,200	17,500
TW30310W	○	968X1241	151,100	15,700	29,200	19,200
TW3042W	○	968X1343	157,900	16,400	29,200	20,100
TW3046W	—	968X1445	164,900	20,600	29,200	21,000
TW3052W	—	968X1648	178,700	22,300	29,200	25,600

※格子は木製

※格子は受注発注品です。納期はお問い合わせ下さい。

TW ダブルハング連結部材

商品コード	在庫	ナロウマリオン	サポートマリオン
TW210用	○	8,600	—
TW32用	○	9,300	—
TW310用	○	10,400	—
TW42用	○	11,000	—
TW46用	○	11,600	8,000
TW52用	—	15,200	10,600
サンリフト(オプション)	○		4,800





ガラスLOW-E アルゴンガス仕様

200シリーズ ダブルハング

ーは受注発注品です。納期はお問い合わせ下さい。

商品コード	在庫	開口寸法(mm)	本体価格	網戸	格子	2X6延長枠
2030	○	609X914	85,500	9,500	15,200	19,400
2030OBS	○	609X914	105,000	9,500	15,200	19,400
2036	○	609X1066	93,400	10,500	15,200	20,000
2040	○	609X1219	101,200	11,500	15,200	20,500
2046	○	609X1371	109,300	14,900	18,200	24,000
2049	—	609X1447	113,100	15,500	18,200	24,300
2050	—	609X1523	117,200	16,100	18,200	24,700
2430	○	711X914	90,900	10,200	22,800	19,900
2436	○	711X1066	98,800	11,100	22,800	20,500
2440	○	711X1219	106,600	12,100	22,800	21,000
2446	○	711X1371	114,500	15,700	27,400	24,500
2449	—	711X1447	118,300	16,300	27,400	24,800
2450	—	711X1523	122,300	16,900	27,400	25,200
2830	—	812X914	96,100	13,000	27,400	20,200
2836	○	812X1066	103,900	11,800	22,800	20,800
2840	○	812X1219	111,800	12,800	22,800	21,300
2846	—	812X1371	119,600	16,500	27,400	24,800
2849	—	812X1447	123,700	17,100	27,400	25,100
2850	—	812X1523	127,500	17,600	27,400	25,500
3030	—	914X914	101,200	13,800	27,400	20,600
3036	—	914X1066	109,300	12,500	22,800	21,200
3040	○	914X1219	117,200	16,100	22,800	21,700
3046	—	914X1371	125,000	17,200	27,400	25,200
3049	—	914X1447	128,800	17,800	27,400	25,500
3050	—	914X1523	132,900	18,400	27,400	25,900

※格子は木製

※OBS(カタガラス)

ダブルハング連結部材

商品コード	在庫	ナロウマリオン
30用	○	10,600
36用	○	10,900
40用	○	11,200
46用	○	13,700
49用	—	13,900
50用	—	18,000
サッシリフト(オプション)	○	4,800

外部ドア

窓

内部ドア

セロ
ットク

階段材

造作材

装飾材

外壁材

ガーデン

キッチン
洗面

その他



ガラスLOW-E アルゴンガス仕様

ケースメント

ーは受注発注品です。納期はお問い合わせ下さい。

商品コード	在庫	開口寸法(mm)	本体価格	網戸	格子	2X4延長枠	2X6延長枠
CR12W L/R	○	444X625	71,900	6,500	8,000	5,400	10,600
CR13W L/R	○	444X925	96,000	8,600	12,000	6,900	13,700
CR13W L/R OBS	—	444X925	119,300	10,300	12,000	6,900	13,700
CR135W L/R	—	444X1049	106,000	11,400	14,400	7,500	14,900
CR14W L/R	—	444X1231	120,900	12,900	19,100	8,400	16,800
CR14W L/R OBS	—	444X1231	150,100	12,900	19,100	8,400	16,800
CR15W L/R	—	444X1533	145,200	15,500	23,900	9,900	19,800
CR16W L/R	—	444X1838	169,900	18,100	28,700	13,300	13,500
CN13W L/R	—	533X925	103,400	11,100	14,400	7,900	15,700
CN135W L/R	—	533X1049	113,300	12,100	14,400	8,500	16,900
CN14W L/R	—	533X1231	127,900	13,600	19,100	9,400	18,800
CN15W L/R	—	533X1533	152,400	16,200	23,900	10,900	21,800
C12W L/R	○	625X625	86,600	7,700	8,000	6,400	12,400
C13W L/R	○	625X925	110,500	9,900	12,000	7,900	15,500
C135W L/R	○	625X1049	120,700	10,700	12,000	8,500	16,700
C14W L/R	○	625X1231	135,600	12,000	15,900	9,400	18,600
C145W L/R	—	625X1354	145,200	15,500	19,100	11,400	22,500
C15W L/R	○	625X1533	159,900	14,200	19,900	10,900	21,600
C16W L/R	—	625X1838	184,600	19,600	28,700	14,300	15,300
CW12W L/R	—	733X625	95,100	8,500	8,000	6,900	13,500
CW13W L/R	○	733X925	119,500	10,700	12,000	8,400	16,600
CW135W L/R	○	733X1049	129,600	11,500	12,000	9,000	17,800
CW14W L/R	○	733X1231	144,200	12,800	15,900	9,900	19,700
CW15W L/R	○	733X1533	168,500	14,900	19,900	11,400	22,700
CW16W L/R	—	733X1838	193,200	20,500	28,700	14,800	25,700
CR235W 2連	—	869X1049	211,900	22,800	28,800	10,500	21,000
CR24W 2連	—	869X1231	241,700	25,800	38,200	11,400	22,900
C23W 2連	—	1231X925	221,200	19,800	24,000	10,900	21,700
C235W 2連	—	1231X1049	241,200	21,400	24,000	11,500	22,900
C24W 2連	○	1231X1231	270,900	24,000	31,800	12,400	24,800
C25W 2連	○	1231X1533	319,700	28,400	39,800	13,900	27,800
CW235W 2連	○	1447X1049	259,000	23,000	24,000	12,600	25,100
CW24W 2連	—	1447X1231	288,200	25,600	31,800	13,500	27,000
CW25W 2連	—	1447X1533	337,100	29,800	39,800	15,000	30,000
C33W 3連	—	1838X925	297,000	19,800	36,000	15,800	27,800
C335W 3連	—	1838X1049	323,900	21,400	36,000	16,400	29,000
C34W 3連	—	1838X1231	364,000	24,000	47,700	17,300	30,900
C35W 3連	—	1838X1533	430,200	28,400	59,700	18,800	33,900

※格子は木製

※L/R表示があるものは、外観から見て左吊元(L)、右吊元(R)をご指定下さい。



外部ドア
窓
内部ドア
セロトック
階段材
造作材
装飾材
外壁材
ガーデン
キッチン
その他



ガラスLOW-E アルゴンガス仕様

オーニング

ーは受注発注品です。納期はお問い合わせ下さい。

商品コード	在庫	開口寸法(mm)	本体価格	網戸	格子	2X4延長枠	2X6延長枠
AR21W	○	625X444	81,600	7,000	8,000	5,400	10,600
A21W	○	625X625	96,000	8,200	8,000	6,400	12,400
A21WOBS	○	625X625	118,900	8,200	8,000	6,400	12,400
AW21W	○	625X733	104,500	8,900	8,000	6,900	13,500
AN31W	○	925X533	112,400	9,600	14,400	7,900	15,700
A31W	○	925X625	119,800	10,200	12,000	7,900	15,500
AW31W	—	925X733	128,300	13,100	12,000	8,400	16,600
A335W	—	925X1047	153,500	21,500	21,500	10,900	10,500
AN351W	—	1049X533	129,700	12,500	14,400	8,500	16,900
A351W	—	1049X625	122,400	13,200	12,000	8,500	16,700
AN41W	—	1231X533	136,700	14,000	19,100	9,400	18,800
A41W	—	1231X625	144,400	14,700	15,900	9,400	18,600
AP42VW	—	1231X1231	192,600	19,500	38,200	12,400	24,800

※格子は木製

※OBS(カタガラス)

ケースメント・オーニング(左右連結) 連結部材

商品コード	在庫	ナロウマリオン	サポートマリオン
C2/A1	○	7,900	
C3	○	10,000	
C35	○	10,800	
C4/A2	○	12,200	
C45	—	14,200	
C5	○	15,200	
C6/A3	○	16,400	14,400

※C6用を
現場でカットして
ご使用ください。



外部ドア

窓

内部ドア

セロ
ットク

階段
材

造作
材

装飾
材

外壁
材

ガー
デン

キッチン

その他

ピクチャー(フィックス窓)

ーは受注発注品です。納期はお問い合わせ下さい。

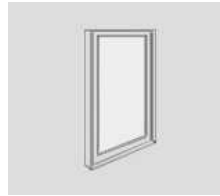

ガラスLOW-E アルゴンガス仕様

商品コード	在庫	開口寸法(mm)	本体価格	格子	2X4延長枠	2X6延長枠
CR12S/AR21S	—	444X625	63,400	8,000	5,400	10,600
CR13S/AR31S	—	444X925	85,800	12,000	6,900	13,700
CR135S/AR351S	—	444X1049	95,100	14,400	7,500	14,900
CR14S/AR41S	—	444X1231	108,500	19,100	8,400	16,800
CR15S/AR51S	—	444X1533	131,300	23,900	9,900	19,800
CR16S/AR61S	—	444X1838	154,000	28,700	13,300	13,500
C12S/A21S	○	625X625	76,900	8,000	6,400	12,400
C13S/A31S	○	625X925	99,400	12,000	7,900	15,500
C135S/A351S	○	625X1049	108,500	12,000	8,500	16,700
C14S/A41S	○	625X1231	122,000	15,900	9,400	18,600
C145S/A451S	—	625X1354	131,300	19,100	11,400	22,500
C15S/A51S	○	625X1533	144,800	19,900	10,900	21,600
C16S/A61S	—	625X1838	167,500	28,700	14,300	15,300
CW12S/AW21S	—	733X625	85,100	8,000	6,900	13,500
CW13S/AW31S	○	733X925	107,100	12,000	8,400	16,600
CW135S/AW351S	—	733X1049	116,800	12,000	9,000	17,800
CW14S/AW41S	○	733X1231	130,200	15,900	9,900	19,700
CW15S/AW51S	—	733X1533	152,600	19,900	11,400	22,700
CW16S/AW61S	—	733X1838	175,700	28,700	14,800	16,400
P4030/P3040	○	1231X925	131,800	28,700	10,900	21,700
P4035/P3540	—	1231X1049	149,000	28,700	11,500	22,900
P4040	○	1231X1231	173,800	38,200	12,400	24,800
P4050/P5040	—	1231X1533	214,600	47,800	13,900	27,800
P4060/P6040	—	1231X1838	256,400	57,300	17,300	21,500
P5050	—	1533X1533	255,700	59,700	17,000	33,900
P6030/P3060	—	1838X925	214,600	43,000	15,800	27,800
P6035/P3560	—	1838X1049	231,400	43,000	16,400	29,000

※格子は木製

※窓は90度反転してご使用できます。





ケースメント ボウ ウィンドウ

ーは受注発注品です。納期はお問い合わせ下さい。

ガラスLOW-E アルゴンガス仕様
※格子は木製

商品コード	在庫	開口寸法(mm)	本体価格	網戸	格子
C335BOW	—	1862X1089	510,700	18,500	31,000
C34BOW	—	1862X1270	571,600	20,700	41,000
C345BOW	—	1862X1394	574,900	22,300	41,000
C35BOW	—	1862X1572	613,800	24,500	51,400
C435BOW	—	2473X1089	690,600	18,500	41,300
C44BOW	—	2473X1270	741,800	20,700	54,600
C445BOW	—	2473X1394	776,200	22,300	54,600
C45BOW	—	2473X1572	797,200	24,500	68,600
C535BOW	—	3058X1089	911,500	27,700	51,500
C54BOW	—	3058X1270	975,900	31,000	68,200
C545BOW	—	3058X1394	1,018,600	33,400	68,200
C55BOW	—	3058X1572	1,082,800	36,800	85,600

※C3～は3台、C4～は4台、C5～は5台のボウウィンドウです。

※屋根部材、支え部材は含まれません。



ケースメント45° アングルベイウィンドウ

ーは受注発注品です。納期はお問い合わせ下さい。

ガラスLOW-E アルゴンガス仕様
※格子は木製

商品コード	在庫	開口寸法(mm)	本体価格	網戸	格子
45-C13-20	—	1591X965	589,300	17,000	31,000
45-C135-20	—	1591X1089	617,800	18,500	31,000
45-C14-20	—	1591X1270	661,100	20,700	41,000
45-C145-20	—	1591X1394	689,600	22,300	41,000
45-C15-20	—	1591X1572	732,400	24,500	51,400
45-C235-20	—	2197X1089	790,900	36,900	41,300
45-C24-20	—	2197X1270	847,900	41,300	54,600
45-C25-20	—	2197X1572	941,500	48,900	68,600
45-P4035-20 *	—	2197X1089	711,100	18,500	20,700
45-P4040-20 *	—	2197X1270	768,600	20,700	27,400
45-P4050-20 *	—	2197X1572	864,200	24,500	34,400
45-C335-20	—	2804X1089	919,300	36,900	51,500
45-C34-20	—	2804X1270	975,900	41,300	68,200
45-C35-20	—	2804X1572	1,069,600	48,900	85,600
45-P6035-20 *	—	2804X1089	842,500	18,500	20,700
45-P6040-20 *	—	2804X1270	900,200	20,700	27,400
45-P6050-20 *	—	2804X1572	995,500	24,500	34,400

※ * 印の中央の窓は見晴らし窓のため、網戸は取付不可です。

※屋根部材、支え部材は含まれません。



サークルトップ(半円)ウィンドウ

ーは受注発注品です。納期はお問い合わせ下さい。

ガラスLOW-E アルゴンガス仕様
※格子は木製

商品コード	在庫	開口寸法(mm)	本体価格	格子	連結用部材	2X6延長枠
CTC1	○	625X378	318,900	58,100	6,800	16,200
CTCW1	—	733X432	378,400	69,800	8,900	21,100
CTC2	○	1232X681	531,700	116,100	10,200	23,800
CTCW2	○	1448X788	587,000	116,100	11,800	26,500
CTC3	—	1838X984	755,800	174,200	14,800	30,600
CTN20	—	664X400	346,000	90,200	6,000	51,200
CTN24	—	765X451	370,100	90,200	6,500	54,800
CTN28	—	867X502	394,300	90,200	7,000	58,400
CTN30	—	968X552	436,900	108,300	7,500	62,000

※CTC1 ~ CTC3 は ケースメント/ピクチャーの幅に適合します。

※CTN20 ~ CTN30 は ダブルハングの幅に適合します。

※ケースメント、ピクチャー、ダブルハング本体と連段する場合は連結用部材をご使用下さい。

※CTC、CTCWの2X6延長枠の価格は、差額を表記しております。

フランチウッド グライディング パティオドア
 <片引きテラスドア>

ーは受注発注品です。納期はお問い合わせ下さい。



ガラスLOW-E アルゴンガス仕様
 ※格子は木製

商品コード	在庫	開口寸法(mm)	本体価格	網戸	格子
FWG2968 S	—	832X2032	327,900	—	58,300
FWG3368 S	—	984X2032	361,400	—	58,300
FWG4368 S	—	1289X2032	428,500	—	77,700
FWG5068 L/R	○	1524X2032	666,800	61,400	116,600
FWG6068 L/R	○	1829X2032	718,200	66,200	116,600
FWG8068 L/R	—	2438X2032	836,700	75,800	155,400
FWG10068-4	○	2991X2032	1,299,500	155,600	233,200
FWG12068-4	○	3600X2032	1,433,400	165,200	233,200

※L/R表示があるものは、外観から見て左開閉(L)、右開閉(R)をご指定下さい。
 ※FWG10068-4とFWG12068-4の網戸の価格には、網戸2枚と網戸用方立てを含みます。

200シリーズ グライディング パティオドア
 <片引きテラスドア>

ガラスLOW-E アルゴンガス仕様
 ※格子は木製

商品コード	在庫	開口寸法(mm)	本体価格	網戸	格子
GD5068E L/R	○	1524X2032	472,400	61,400	99,000
GD6068E L/R	○	1829X2032	507,000	66,200	99,000
GD8068E L/R	○	2438X2032	592,100	75,800	131,800

※L/R表示があるものは、外観から見て左開閉(L)、右開閉(R)をご指定下さい。

フレンチウッド ヒンジド パティオドア
 <外開きテラスドア>

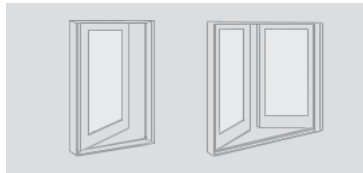

ガラスLOW-E アルゴンガス仕様
 ※格子は木製

商品コード	在庫	開口寸法(mm)	本体価格	網戸	格子
FWOD2768 S	—	787X2032	573,200	—	58,200
FWOD2768 AR/AL	—	787X2032	640,200	178,300	58,200
FWOD2968 S	—	838X2032	687,700	—	58,200
FWOD2968 AR/AL	—	838X2032	755,300	196,600	58,200
FWOD3168 S	—	940X2032	450,800	—	58,200
FWOD3168 AR/AL	—	940X2032	519,600	233,200	58,200
FWOD5068 APLR/PALR	—	1524X2032	1,026,300	292,100	116,400
FWOD5468 APLR/PALR	—	1626X2032	1,036,800	300,000	116,400
FWOD6068 APLR/PALR	—	1829X2032	1,057,600	315,800	116,400

※網戸は全てロール引込み式(受注発注品)

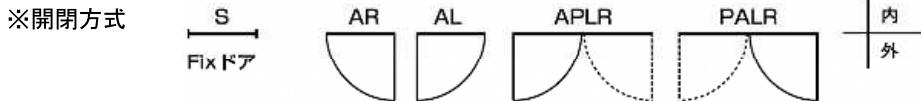

フレンチウッドグライディングパティオ



フレンチウッドヒンジドパティオ

※受注後組立加工(納期約3週間)

K-WINDOW

K-WINDOWは、全天候対応で日本全国どの地域にも対応でき

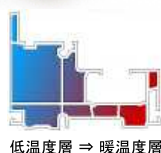

◇ 取り扱いカンタン！ 掃除もラクラク！

モデルによりハング窓は90° 完全に開けることができ、サッシを傾けて容易にクリーニングができます。開窓システムと施錠部は腐食しない仕上がりで、耐久性に優れています。

◇ ひび割れ、たわみの心配なし！

押出型材(プロファイル)は、鉛を一切含まない特別な純度100% uPVCパウダー化合物から作られています。この特殊な化合物は、衝撃に強く色褪せにくいのが特長です。しかもメンテナンスが不要で、ヒビ割れ、たわみなどの心配がありません。

◇ 水漏れ、湿気の手配無用の独自システム

排水システムは、他のシステムに比べ、すばやく効率的に水を排出します。

◇ 省エネ、高断熱性能

3重あるいは4重のウェザーストリッピング(窓のモデルによる)が気密性を保証。隙間風、埃、土などの侵入をシャットアウト。その結果、より快適な住まい、光熱費の節約。バブルウェザーストリッピングが壊れないように設計されています。

◇ 高い防犯性能と安定性

開窓メカニズムとマルチポイントの施錠部は、ネジボックスにしっかりと固定されています。この特製ネジは、uPVC用に特別に作られたものです。ネジはすべて最低でも2つの壁を通して取り付けられているため、安全性に優れています。

◇ 強風に耐え、音も静かな快適安心設計

毎時330km以上の風にも耐えることができます。フルサイズの2重壁の把手ビードは、頑丈で2重壁のサッシが高い遮音性と強度を保証します。

◇ 快適な住まいに欠かせない高断熱性能

シュエットシリーズはPVC(ポリビニルクロライド 塩化ビニール樹脂)製で、極めて熱伝導率が低い。高い断熱効果を発揮します。熱伝導率とは、物質の熱の伝わりやすさを数値化したもので、数値が低ければ低いほど熱を伝えにくいことを示します。つまり熱伝導率が低ければ低いほど、室内の熱を室外に逃がしにくく、室外の熱を遮断します。

◇ Low-E複層ガラスでさらなる高断熱

パティオドアでは、防犯ガラス+Low-Eガラスを標準構成としており、それ以外のラインナップは、Low-E複層ガラスを標準構成としております。

ラインナップ

- * シングルハング SINGLE HUNG
- * ドレーキップ DREHKIPP
- * シングルライダー SINGLE SLIDER
- * ダブルライダー DOUBLE SLIDER
- * ケースメント CASEMENT
- * オーニング AWNING
- * フィックス FIXED
- * ベイ・ボウウィンドウ BAY・BOW WINDOW
- * ラウンド ROUND
- * パティオドア PATIO DOOR
- * アウトスイングドア OUT SWING DOOR



◆別冊カタログを用意しております。ご希望の際はご連絡ください。

LENHOVDA WINDOWS

「レノホンダ アウトライン」は熱伝導率が非常に小さい「木(欧州赤松)」をフレームに採用した木製サッシです。木は一般的なアルミに比べて、約1500倍も熱が伝わりにくい素材です。それに加え、「レノホンダ アウトライン」はスーパーエナジープラスというトリプルガラスユニットを採用しています。この組み合わせにより、世界最高峰の断熱性能を備えた窓が誕生!

共通仕様

- ・ガラス … 3層スーパーエナジープラスガラス標準(ダブルLow-E+ダブルアルゴン)
4mm(Low-E) + 12mm(アルゴン) + 4mm + 12mm(アルゴン) + 4mm(Low-E) = 36mm
- ・材質 … 欧州赤松集成材(防腐真空加圧注入加工済み)
- ・塗装 … 無塗装品(必ず塗装が必要です)
- ・網戸 … オプション
- ・出荷形態 … 完成品(ガラス取り付け済み)
- ・納期 … 在庫品・約10日 ※特注品はお問い合わせください。

	断熱性	気密性	水密性	耐風圧性	遮音性
等級	H-6 (1.0W/m ² K)	A4	W4	S6	T2

スーパーエナジープラス トリプルガラスユニット



窓全体の熱貫流率 1.0W/m²K

※EN(欧州規格)に基づくISO10077-2に適合する計算値

型ガラス コツツウォルドガラス



光学的性能

可視光			日射			
透過率 (%)	反射率 (%)		透過率 (%)	反射率 (%)		吸収率 (%)
	OUT	IN		OUT	IN	
71	16	13	43	33	24	
紫外線透過	熱的性能		日射熱取得率 G-Factor	窓全体の熱貫流率 U-Valnc		
	ガラス熱貫流率	遮蔽係数 SC値		W/m ² K	W/m ² K	
%	W/m ² K	%	W/m ²	W/m ² K		
15	0.7	0.58	0.51	1.0		

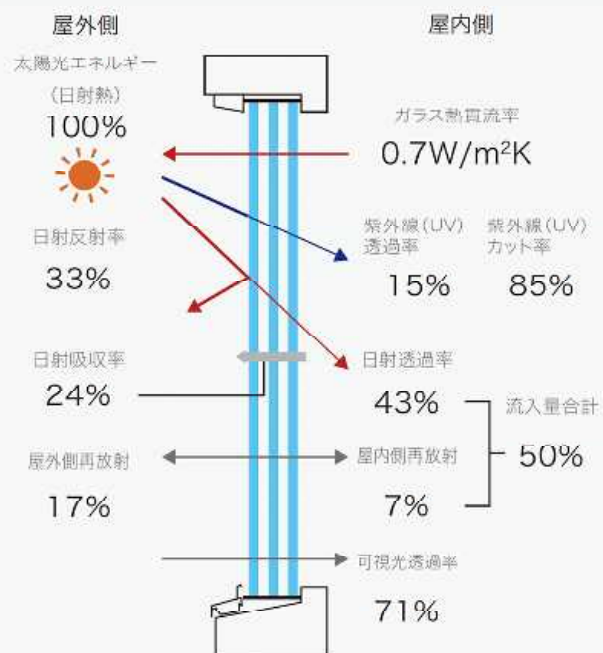

LENHOVA WINDOWS

回転窓

180度回転式なので室内側から安全かつ簡単に外側のお手入れが可能。また、窓全体が開口になり大きな風の通り道をつくり、非常に風通しのよい家にすることができます。



下枠水切り標準装備

「レノホンダ アウトライン」では、雨水が当たりやすい下枠にアルミの水切りを標準装備。これにより経年変化での下枠の傷みが軽減されます。

換気ポジションロック

風通しがよい回転窓ですが、少しだけ開けて換気をしたいこともあります。そんな時換気のため少し窓を開けたまま施錠する事ができ、防犯性を維持することもできます。※レバーを倒すとロックされます。

安全機能 チャイルドロック

子供の転落防止の安全機能としてチャイルドロックを装備。大人であれば上下にスライドすることで簡単に解除でき窓を回転させられます。※チャイルドロックを解除しないと窓を180度回転させることはできません。

お掃除ラクラク回転窓

日本ではおなじみの引違い窓は外側のガラスの掃除が室内側からは片側しかできません。180度回転窓なら外側のガラスの掃除が室内側から簡単にできます。

横軸回転窓 LFHOシリーズ

商品コード	開口巾(フレーム巾)	開口高さ(フレーム高さ)	厚さ	価格	重さ(Kg)
LFHO 0606 CLR	600(580)	600(580)	105	112,000	14
LFHO 0606 COT(型ガラス)	600(580)	600(580)	105	117,000	14
LFHO 0612 CLR	600(580)	1200(1180)	105	146,000	28
LFHO 0612 COT(型ガラス)	600(580)	1200(1180)	105	154,000	28
LFHO 0808 CLR	800(780)	800(780)	105	136,000	24
LFHO 0812 CLR	800(780)	1200(1180)	105	165,000	37
LFHO 0812 COT(型ガラス)	800(780)	1200(1180)	105	176,000	37
LFHO 1206 CLR	1200(1180)	600(580)	105	143,000	28
LFHO 1212 CLR	1200(1180)	1200(1180)	105	204,000	55
LFHO 1506 CLR	1500(1480)	600(580)	105	160,000	35
LFHO 1512 CLR	1500(1480)	1200(1180)	105	234,000	69

※寸法の()内寸法は、フレーム寸法です。

※稀に在庫が切れる場合がございますので、あらかじめご確認の上予約ください。

FIX窓

レノホンダFIX窓は冬でも曇りにくいピクチャーウィンドウです。



FIX窓 LFKOシリーズ

商品コード	開口巾(フレーム巾)	開口高さ(フレーム高さ)	厚さ	価格	重さ(Kg)
LFKO 0606 CLR	600(580)	600(580)	105	64,000	12
LFKO 0612 CLR	600(580)	1200(1180)	105	87,000	23
LFKO 0808 CLR	800(780)	800(780)	105	79,000	21
LFKO 0812 CLR	800(780)	1200(1180)	105	103,000	31
LFKO 0821 CLR	800(780)	800(780)	105	169,000	54
LFKO 1206 CLR	1200(1180)	2100(2080)	105	87,000	23
LFKO 1212 CLR	1200(1180)	600(580)	105	137,000	46
LFKO 1506 CLR	1500(1480)	1200(1180)	105	118,000	29
LFKO 1521 CLR	1500(1480)	2100(2080)	105	264,000	101

※寸法の()内寸法は、フレーム寸法です。

※稀に在庫が切れる場合がございますので、あらかじめご確認の上予約ください。

外部ドア

窓

内部ドア

セロ
ツツク階段
材造作
材装飾
材外壁
材ガー
デンキッ
チン
洗面

その他



LEHNOVDA WINDOWS

外部
ドア

窓

内部
ドアセロ
ット
ク階
段
材造
作
材装
飾
材外
壁
材ガ
ー
デ
ンキ
ッ
チ
ンそ
の
他

テラスドア

LDFOシリーズ(左右吊元対応)
テラスやベランダへのアクセスに
便利な片開きドア。



フレンチドア

LDF20シリーズ(左吊元可動)
最高の解放感が得られる
両開きフレンチドア。



テラスドアLDFOシリーズ・フレンチドアLDF20シリーズ

商品コード	開口巾(フレーム巾)	開口高さ(フレーム高さ)	厚さ	価格	重さ(Kg)
テラスドア19 LDFO 081919△CL	800(780)	1900(1880)	105	278,000	84
テラスドア21 LDFO 082121△CL	800(780)	2100(2080)	105	287,000	93
テラスドア21 LDFO 082121△CC	800(780)	2100(2080)	105	307,000	93
フレンチドア19 LDF20 151919CL	1500(1480)	1900(1880)	105	535,000	157
フレンチドア21 LDF20 152121CL	1500(1480)	2100(2080)	105	548,000	190

※△には吊り元(L or R)が入ります。COTはカタガラスです。寸法の()内寸法は、フレーム寸法です。

※稀に在庫が切れる場合がございますので、あらかじめご確認の上予約ください。

網戸オプション



天然木単板貼り

木製サッシ質感を損なわず、
同色に塗装することも可能です。

ボールチェーンでの簡単開閉！
チェーンの位置は左右ご指定頂けます。
天然木単板貼り もしくは 樹脂
網はグラスファイバー



ホワイト(WH)
アイボリー(AI)
ダークブラウン(BK)

ロールアップタイプ網戸 RSシリーズ (ブラケットと両面テープでの取り付け)

対応	網戸本体寸法mm		天然木単板張り(基材はホワイト)		ホワイト・アイボリー・ダークブラウン	
	幅	高さ	品番	価格	品番	価格
横軸回転窓用 06/06用	538	538	RS0606WHWD△	28,900	RS0606○○△	20,300
横軸回転窓用 06/12用	538	1138	RS0612WHWD△	33,100	RS0612○○△	23,800
横軸回転窓用 08/08用	738	738	RS0808WHWD△	31,700	RS0808○○△	23,000
横軸回転窓用 08/12用	738	1138	RS0812WHWD△	35,300	RS0812○○△	26,100
横軸回転窓用 12/06用	1138	538	RS1206WHWD△	36,900	RS1206○○△	27,900
横軸回転窓用 12/12用	1138	1138	RS1212WHWD△	45,000	RS1212○○△	32,000
横軸回転窓用 15/06用	1438	538	RS1506WHWD△	45,300	RS1506○○△	32,500
横軸回転窓用 15/12用	1438	1138	RS1512WHWD△	50,400	RS1512○○△	37,000
テラスドア用 08/19用	748	1830	RS0819WHWD△	47,400	RS0819○○△	33,900
テラスドア用 08/21用	748	2030	RS0821WHWD△	49,600	RS0821○○△	35,900
フレンチドア用 15/19用	1448	1830	RS1519WHWD△	63,500	RS1519○○△	45,700
フレンチドア用 15/21用	1448	2030	RS1521WHWD△	64,700	RS1521○○△	46,800

※取り付け開口は+4mm程度確保してください。

※△にはチェーン位置の右(R)左(L)が入ります。※○には色品番が入ります。

※稀に在庫が切れる場合がございますので、あらかじめご確認の上予約ください。

外部
ドア

窓

内部
ドア

セロ
ック
トク

階
段
材

造
作
材

装
飾
材

外
壁
材

ガ
ー
デ
ン

キ
ッ
チ
ン
洗
面

そ
の
他

How to Choose

製品一覧 / 選び方

STEP 1 天窗本体を選ぶ

STEP 2 ガラスを選ぶ

STEP 3 枠を選ぶ

フラットシリーズ (フラット・緩勾配)

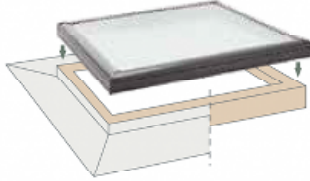

透明合わせ強化複層ガラス:0004

型板納入り強化複層ガラス:0035



枠キット
CB



防火枠キット
CBSR

または



2x6 材現場調達

FCM フィックスタイプ

STEP 1 天窗本体を選ぶ

STEP 2 ガラスを選ぶ

STEP 3 ブラインドを選ぶ

スカイビューシリーズ (高い位置の天窗)



木枠クリア

透明合わせ強化複層ガラス:3004

木枠ホワイト

納入り透明強化複層ガラス:3028/2028

型板納入り強化複層ガラス:3035

※木枠ホワイトは、
納入り透明強化複層ガラスのみ。
C01、M04の2サイズ限定

VS電動タイプ・VS手動タイプ

ソーラー
※ブラインド用リモコンで操作



コード
取付山荷品
ブラインド単体



ハンカムブラインド
VSE CS / VS CS
FSLH
FSCH

スカイビューシリーズ (高い位置の天窗)



木枠クリア

透明合わせ強化複層ガラス:3004

木枠ホワイト

納入り透明強化複層ガラス:3028/2028

ステンレス枠

型板納入り強化複層ガラス:3035

※木枠ホワイトは、納入り透明強化複層
ガラスのみ。C01、M04の2サイズ限定
※ステンレス枠 (FS SR) は、ブラインドの
設定がありません。

FSフィックスタイプ、FS SR スチール補強天窗

ソーラー
※リモコン操作



コード
取付山荷品
ブラインド単体



ハンカムブラインド
F3 C3
FSLD
FSCD

手動



ベネシアンブラインド
F3 PA
PAD

ルーフウインドウシリーズ (手の届く位置の天窗)



木枠クリア
GGL

透明合わせ強化複層ガラス:3057

樹脂枠ホワイト
GGU

納入り透明強化複層ガラス:3026/0026

透明合わせ強化三層ガラス:0066

※GGU手動タイプは、
納入り透明強化複層ガラスのみ。
CK02、MK04の2サイズ限定
※GGU寒冷地タイプは、
透明合わせ強化三層ガラスのみ。
CK02、MK04の2サイズ限定

GGL手動タイプ・GGU手動タイプ

ソーラー
※リモコン操作



コード
ブラインド単体



ローラーブラインド
RFL

手動



ベネシアンブラインド
PAL



シェスタブラインド
DKL

排煙専用天窗



樹脂枠ホワイト

納入り透明強化複層ガラス:0026

※CK02、MK04の2サイズ限定

GGH電動タイプ・GGH手動タイプ

ソーラー
※リモコン操作



コード
ブラインド単体



ベネシアンブラインド
PAL

※ブラインド・網戸・オーニングには使用上の諸条件があります。

OPTION

オプション

専用粘着防水シートで取り合いを保証。

スカイビュー-X (VS・FS専用)

スカイビューシリーズの天窗本体と専用の粘着防水シートの組み合わせ



スレート用または瓦用専用水切りを併用する
ことで、取り合いについても10年保証します。

※銅版用上部水切りには対応しておりません。
※天窗本体と合わせてご注文ください。
※専用水切りが別途必要です。

勾配が緩い屋根でも、天窗が取り付け可能になるキット。

緩勾配キット VS11

※FSフィックスタイプには使用できません。

屋根が緩勾配の場合 (11° (2寸~2.5寸) 勾配の銅板置き専用)



粘着防水シートになりました。
スカイビューシリーズVSタイプにのみ対応します。
通常品と違い、本体納期がかかるのでご注意ください。

※粘着防水シートとECR上部水切りのセットとなります。
※多雪区域では使用できません。
※2寸~2.5寸限定

外部ドア

窓

内部ドア

セロ
ットク

階段材

造作材

装飾材

外壁材

ガー
ーデン

キ
ッチ
ン

その他

STEP 4 施工キットを選ぶ

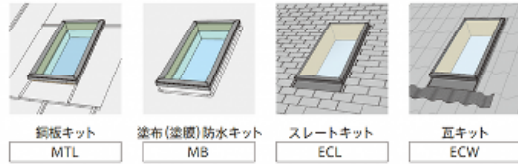

STEP 4 手動操作キットを選ぶ

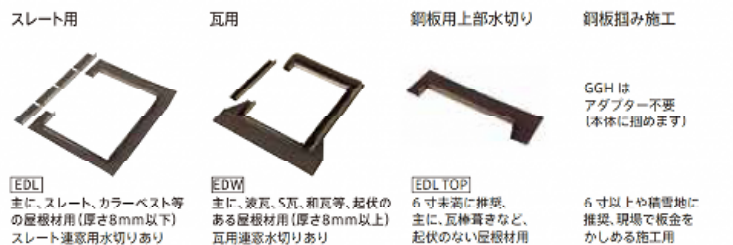
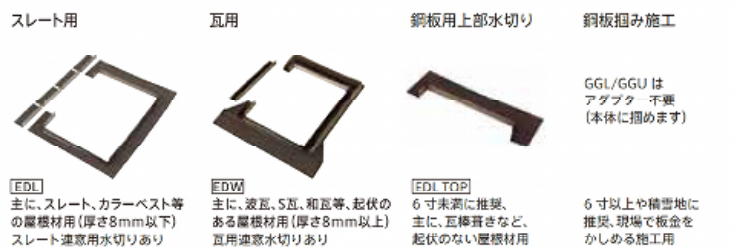
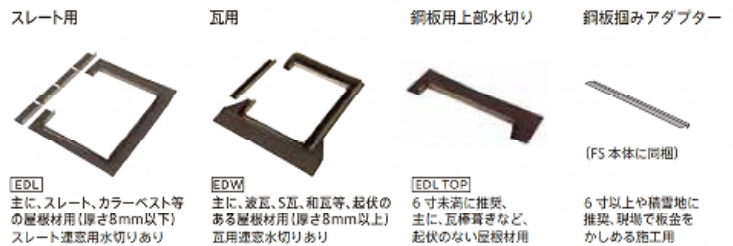
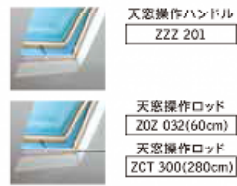

OPTION

オプション

フラットな屋根(陸屋根)でも、天窓が取り付け可能になる水切りキットです。 ※立ち上げ台は現場での別途工事になります。

フラットキット ECR

独自の寸法で立ち上げ台を作成する場合(立ち上げ台上部に別途防水が必要)



立ち上げ台に以下の勾配を設けて天窓を取り付けます。
VS(E), FS: 14°(2.5寸)以上
GGL: 30°(5.8寸)以上
GGU, GGH: 22°(4寸)以上

フラットキット ECB (VS・FS専用)

弊社指定の立ち上げ台を作成する場合(立ち上げ台上部を笠木状にカバー)

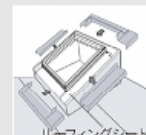

立ち上げ台に以下の勾配を設けて天窓を取り付けます。
VS(E), FS: 14°(2.5寸)以上

※M25, M02, S25 は現場で加工が必要

フラットシリーズ FCMフィックスタイプ 価格表

納期: 10営業日後出荷

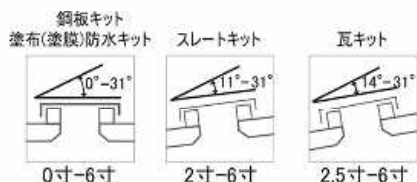

FCMフィックスタイプ サッシ単体

サイズ呼称	1430	3014	2222	2234	3422	3046	4630	2246	4622	3434	4646			
外枠外の寸法 (mm)	851 445	445 851	648 648	952 648	648 952	1257 851	851 1257	1257 648	648 1257	952 952	1257 1257			
採光面積 (㎡)	(0.28)	(0.28)	(0.30)	(0.46)	(0.46)	(0.88)	(0.88)	(0.63)	(0.63)	(0.72)	(1.33)			
透明合わせ	FCM 1430 0004 ¥45,900		FCM 2222 0004 ¥46,100		FCM 2234 0004 ¥53,800		FCM 3046 0004 ¥72,000		FCM 2246 0004 ¥61,500		FCM 3434 0004 ¥66,600		FCM 4646 0004 ¥93,000	
型板網入り	*FCM 1430 0035 ¥56,200		FCM 2222 0035 ¥56,400		FCM 2234 0035 ¥64,100		*FCM 3046 0035 ¥82,300		FCM 2246 0035 ¥71,800		FCM 3434 0035 ¥76,900		*FCM 4646 0035 ¥103,300	

※出荷品番は、末尾に NNA5 の記号が付きま。★新サイズ 1430 3014 3046 4630 4646 の型板網入りガラスは2024年1月発売

取付枠オプション

枠キット CB	CB 1430	CB 3014	CB 2222	CB 2234	CB 3422	CB 3046	CB 4630	CB 2246	CB 4622	CB 3434	CB 4646
	¥15,000	¥15,400	¥15,400	¥16,700	¥16,700	¥26,500	¥26,500	¥20,500	¥20,500	¥21,800	¥28,000

施工キット

銅板キット MTL	MTL ¥6,400										
	MB 1430	MB 3014	MB 2222	MB 2234	MB 3422	MB 3046	MB 4630	MB 2246	MB 4622	MB 3434	MB 4646
塗布(塗膜)防水キット MB	¥15,000	¥15,000	¥15,400	¥16,700	¥16,700	¥21,000	¥21,000	¥17,900	¥17,900	¥19,200	¥23,500
スレートキット ECL	¥21,200	¥24,300	¥21,800	¥21,800	¥24,300	¥24,300	¥25,600	¥21,800	¥25,600	¥24,300	¥25,600
瓦キット ECW	¥31,000	¥37,200	¥32,000	¥32,000	¥37,200	¥37,200	¥38,400	¥32,000	¥38,400	¥37,200	¥38,400
延長エプロン 瓦キット専用オプション AP	¥7,700	¥7,700	¥7,700	¥7,700	¥7,700	¥7,700	¥7,700	¥7,700	¥7,700	¥7,700	¥7,700

※銅板キット以外の施工キットは、上記枠キット (CB) または 2x6 枠を使う必要があります。

※スレートキット ECL には粘着防水シート MTL がセットで納入されます。

防火オプション

防火枠キット (防火スチールカバー付) CBSR	CBSR 1430	CBSR 3014	CBSR 2222	CBSR 2234	CBSR 3422	CBSR 3046	CBSR 4630	CBSR 2246	CBSR 4622	CBSR 3434	CBSR 4646
	¥38,000	¥38,400	¥42,300	¥42,300	¥57,000	¥57,000	¥48,700	¥48,700	¥51,300	¥63,000	

※型板網入りガラスを併用する必要があります。

<発注上のご注意・お願い>

価格：

取付工事費および消費税は含まれておりません。

納期：

10営業日後出荷となります。

ガラス：

全てLow-Eトリプルコーティング遮熱・断熱・強化複層ガラスです。

採光面積：

採光面積は標準納まりを基に計算されています。内装仕上げにより異なります。

施工キット：

屋根材に応じて、必ずFCM本体とセットでご注文ください。

屋根材によって使用可能な勾配が異なりますのでご注意ください。

鋼板・塗布（塗膜）防水：0寸-6寸

スレート：7寸-6寸

瓦：2.5寸-6寸

スレートキット、瓦キットに連窓水切りのご用意はありません。

※水返しアダプターは共通の施工キット部材としてFCM本体側に同梱して出荷します。

延長エプロン：

瓦キット（FCW）とセットで使用することで、あらゆる瓦割り付けに対応できます。

枠キット：

取付枠（2x6材）を現場調達・作成できない場合は、枠キット（LB）をご購入ください。

※各性能値は枠キットを使用した試験により評価されています。

防火枠キット：

枠キット（2x6材）に防火スチールカバーを付属して出荷します。

※防火枠キットは、防火設備認定品ではありません。耐火・準耐火への適用判断は各地域の行政/申請機関にご確認ください。

※ステンレスの防火スチールカバーは結露を起こしやすいため、室内の湿度を抑え、天窓周辺の換気が十分に行えるようにしてください。

ブラインド：

FCMには、専用ブラインドがありません。

また、スカイビューシリーズ、ルーフウインドウシリーズのブラインドはご使用いただけませんので、市販の天井付けブラインドをご検討ください。

<品番の見方>

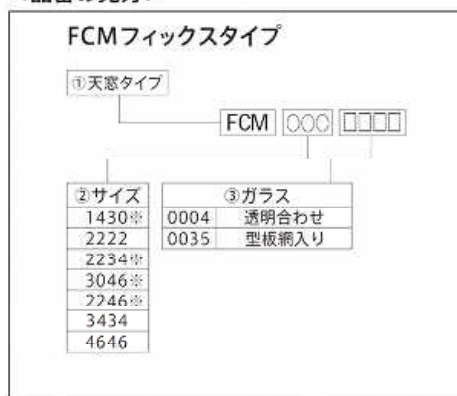

※3014は共通の1430にて出荷します。（3422、4630、4622も同様）
ただし、枠キット、施工キットはそれぞれ別品番になります。

スカイビューシリーズ 価格表

VS 電動開閉タイプ (木枠クリア)

取付角度: 14°(2.5寸) - 85°

サイズ呼称	C01	M25	M02	M04	M08	S06		
外枠外の寸法 (mm) 								
採光面積 (㎡)	0.21	0.24	0.38	0.51	0.78	1.00		
換気面積 (㎡)	0.26	0.29	0.44	0.58	0.87	1.09		
VS 電動開閉タイプ	ソーラーブラインドブリーチ付	透明合わせ	VSE C01 3004 FS	VSE M25 3004 FS	VSE M02 3004 FS	VSE M04 3004 FS	VSE M08 3004 FS	VSE S06 3004 FS
		¥239,600	¥247,300	¥264,000	¥270,400	¥288,300	¥311,400	
		入り透明	VSE C01 3028 FS	VSE M25 3028 FS	VSE M02 3028 FS	VSE M04 3028 FS	VSE M08 3028 FS	VSE S06 3028 FS
	¥239,600	¥247,300	¥264,000	¥270,400	¥288,300	¥311,400		
	型板納入り	VSE C01 3035 FS	VSE M25 3035 FS	VSE M02 3035 FS	VSE M04 3035 FS	VSE M08 3035 FS	VSE S06 3035 FS	
	¥239,600	¥247,300	¥264,000	¥270,400	¥288,300	¥311,400		
	ソーラーブラインドハニカム付	透明合わせ	VSE C01 3004 CS	VSE M25 3004 CS	VSE M02 3004 CS	VSE M04 3004 CS	VSE M08 3004 CS	VSE S06 3004 CS
		¥246,000	¥253,700	¥270,400	¥276,800	¥294,700	¥317,800	
		入り透明	VSE C01 3028 CS	VSE M25 3028 CS	VSE M02 3028 CS	VSE M04 3028 CS	VSE M08 3028 CS	VSE S06 3028 CS
	¥246,000	¥253,700	¥270,400	¥276,800	¥294,700	¥317,800		
	型板納入り	VSE C01 3035 CS	VSE M25 3035 CS	VSE M02 3035 CS	VSE M04 3035 CS	VSE M08 3035 CS	VSE S06 3035 CS	
	¥246,000	¥253,700	¥270,400	¥276,800	¥294,700	¥317,800		
ブラインドなし	透明合わせ	VSE C01 3004	VSE M25 3004	VSE M02 3004	VSE M04 3004	VSE M08 3004	VSE S06 3004	
	¥170,400	¥175,600	¥190,900	¥196,100	¥210,200	¥230,700		
	入り透明	VSE C01 3028	VSE M25 3028	VSE M02 3028	VSE M04 3028	VSE M08 3028	VSE S06 3028	
¥170,400	¥175,600	¥190,900	¥196,100	¥210,200	¥230,700			
型板納入り	VSE C01 3035	VSE M25 3035	VSE M02 3035	VSE M04 3035	VSE M08 3035	VSE S06 3035		
¥170,400	¥175,600	¥190,900	¥196,100	¥210,200	¥230,700			

専用水切り

スレート用水切り EDL	EDL C01	EDL M25	EDL M02	EDL M04	EDL M08	EDL S06
¥12,800	¥15,400	¥15,400	¥15,400	¥16,700	¥17,900	
瓦用水切り EDW	EDW C01	EDW M25	EDW M02	EDW M04	EDW M08	EDW S06
¥16,700	¥17,900	¥17,900	¥19,200	¥20,500	¥21,800	
延長エプロン 瓦用水切り専用オプション AP	ZZZ 166 C		ZZZ 166 M		ZZZ 166 S	
¥7,700			¥7,700		¥7,700	
銅板用上部水切り EDL TOP	304470 C		304470 M		304470 S	
¥6,400			¥9,000		¥11,500	
銅板用アダプター ADP TOP	304678 C		304678 M		304678 S	
¥6,400			¥9,000		¥11,500	
フラットキット 上部カバー ECR	307469 C01		307469 M04		307469 S06	
¥7,700			¥7,700		¥10,300	
フラットキット フルカバー ECB	ECB C01	ECB M04*	ECB M04*	ECB M04	ECB M08	ECB S06
¥38,400	¥41,000	¥41,000	¥41,000	¥41,000	¥43,600	

*M25、M02は現場で加工が必要です。

セット販売品の語尾品番コード
天窓本体の品番に追加されます。
例: VSE C01 3004FSK0A

語尾品番コード

窓本体とのセット販売品

スカイビュー-X 同梱品: 防水シートMTL 梱包数: 2	SKY X C01	SKY X M25	SKY X M02	SKY X M04	SKY X M08	SKY X S06
¥12,800	¥12,800	¥12,800	¥12,800	¥16,700	¥16,700	
緩勾配キット 同梱品: 防水シートMTL+ECR 梱包数: 3	VS11 C01	VS11 M25	VS11 M02	VS11 M04	VS11 M08	VS11 S06
¥14,700	¥14,700	¥15,400	¥15,400	¥16,700	¥19,200	
非常用バッテリー 同梱品: KLB 100 梱包数: 2			KLB 100			
			¥41,000			

*セット販売品の上記価格は、天窓本体への加算額になります。

K0WV

K0A

K3

天窓交換用・粘着防水シート

VELUX ACTIVE with NETATMO

REK L (307602 L)	¥10,300	対象天窓サイズ: すべて	KIX 300	¥42,300
------------------	---------	--------------	---------	---------

天窓交換用見切り材

REF WR (XJP 60001)	¥8,200	970mm	対象天窓サイズ: C01, C02, M25, M02, M04, MK04
REF WL (XJP 60002)	¥12,100	1,940mm	対象天窓サイズ: M08, S25, S06

VS電動開閉タイプ(木枠ホワイト)

取付角度:14°(2.5寸)~85°

サイズ呼称		C01	M04	
外枠外の寸法(mm)				
採光面積 (㎡)		0.21	0.51	
換気面積 (㎡)		0.26	0.58	
VS電動開閉タイプ	ソーラーブラインドフリース付	透明合わせ	—	—
		—	—	—
		納入り透明	VSE C01 2028 FS	VSE M04 2028 FS
		¥239,600	¥270,400	
		型板納入り	—	—
		—	—	
	ソーラーブラインドハニカム付	透明合わせ	—	—
		—	—	—
		納入り透明	VSE C01 2028 CS	VSE M04 2028 CS
		¥246,000	¥276,800	
		型板納入り	—	—
		—	—	
ブラインドなし	透明合わせ	—	—	
	—	—	—	
	納入り透明	VSE C01 2028	VSE M04 2028	
	¥170,400	¥196,100		
型板納入り	—	—		
—	—			

専用水切り

スレート用水切り EDL	EDL C01	EDL M04
	¥12,800	¥15,400
互用水切り EDW	EDW C01	EDW M04
	¥16,700	¥19,200
延長エプロン 互用水切り専用オプション AP	777 166 C	777 166 M
	¥7,700	¥7,700
鋼板上部水切り EDL TOP	304470 C	304470 M
	¥6,400	¥9,000
鋼板組みアダプター ADP TOP	304678 C	304678 M
	¥6,400	¥9,000
フラットキット 上部カバー ECR	307469 C01	307469 M04
	¥7,700	¥7,700
フラットキット フルカバー ECB	ECB C01	ECB M04
	¥38,400	¥41,000

窓本体とのセット販売品

スカイビューX 同送品: 防水シートMTL 梱包数: 2	SKY X C01	SKY X M04
	¥12,800	¥12,800
緩勾配キット 同送品: 防水シートMTL+ECR 梱包数: 3	VS11 C01	VS11 M04
	¥14,700	¥15,400
非常用バッテリー 同送品: KLB 100 梱包数: 2	KLB 100	
	¥41,000	

※セット販売品の上記価格は、窓本体への追加額になります。

<発注上のご注意・お願い>

価格:

取付工事費および消費税は含まれておりません。

ガラス:

全てLow-Eトリプルコーティング遮熱・断熱・強化複層ガラスです。

換気面積:

通風量を検算する際に使用する面積です。

建築基準法上の換気面積、排煙上の有効開口面積ではありませんのでご注意ください。

専用水切り:

必ず窓本体とセットでご注文ください。鋼板屋根では、鋼板上部水切りか鋼板組みアダプターいずれかの選択になります。

延長エプロン:

互用水切り(EDW)とセットで使用することで、あらゆる瓦割り付けに対応できます。

緩勾配キット:

2寸~2.5寸勾配限定。鋼板屋根専用で、多雪地域や連窓での使用はできません。

窓本体と一緒にご注文ください。

粘着防水シート(MTL)とフラットキット(ECR)が出荷されます。

フラットキット:

立ち上げ用水切り板金キットです。現場の納め方によって

2種類からお選びください。立ち上げ台は、現場施工になります。

積雪地対応:

鋼板屋根向けには、ジャンプ台用アダプターを取り付けて出荷します。

注文時にお問い合わせください。

専用水切り(スレート用、互用、鋼板上部水切り、フラットキット)との併用はできません。

非常用バッテリー:

万一の停電時に窓を開閉できる外付けタイプのバッテリーです。

配線をセットして出荷しますので、窓本体と一緒にご注文ください。

ソーラーブラインド:

付属のリモコンで操作可能です。

北海道ではソーラーブラインドハニカムと納入りガラスとの組み合わせは使用できません。

スカイビューX:

窓本体と一緒にご注文ください。粘着防水シート(MTL) が出荷されます。

専用水切り(スレート用または互用)が別途必要です。

<品番の見方>

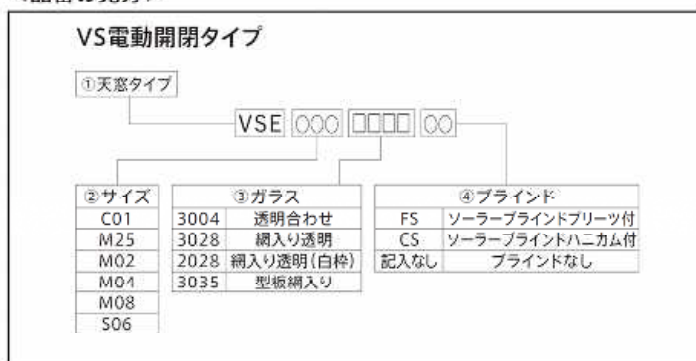

語尾品番コード

K0WV
K0A
K3

セット販売品の語尾品番コード
窓本体の品番に追加されます。
例: VSE C01 2028FSK0A

スカイビューシリーズ 価格表

VS 手動開閉タイプ (木枠クリア)

取付角度: 14°(2.5寸)~85°

サイズ呼称	C01	M25	M02	M04	M08	S06		
外枠外の寸法法 (mm) 								
採光面積 (㎡)	0.21	0.24	0.38	0.51	0.78	1.00		
換気面積 (㎡)	0.26	0.29	0.44	0.58	0.87	1.09		
VS 手動開閉タイプ	ソーラーコントロール付	透明合わせ	VS C01 3004 FS	VS M25 3004 FS	VS M02 3004 FS	VS M04 3004 FS	VS M08 3004 FS	VS S06 3004 FS
			¥169,200	¥176,800	¥193,500	¥199,900	¥217,900	¥240,900
		網入り透明	VS C01 3028 FS	VS M25 3028 FS	VS M02 3028 FS	VS M04 3028 FS	VS M08 3028 FS	VS S06 3028 FS
			¥169,200	¥176,800	¥193,500	¥199,900	¥217,900	¥240,900
		型板網入り	VS C01 3035 FS	VS M25 3035 FS	VS M02 3035 FS	VS M04 3035 FS	VS M08 3035 FS	VS S06 3035 FS
			¥169,200	¥176,800	¥193,500	¥199,900	¥217,900	¥240,900
	ソーラーコントロール付ハカム付	透明合わせ	VS C01 3004 CS	VS M25 3004 CS	VS M02 3004 CS	VS M04 3004 CS	VS M08 3004 CS	VS S06 3004 CS
			¥175,600	¥183,300	¥199,900	¥206,300	¥224,300	¥247,300
		網入り透明	VS C01 3028 CS	VS M25 3028 CS	VS M02 3028 CS	VS M04 3028 CS	VS M08 3028 CS	VS S06 3028 CS
			¥175,600	¥183,300	¥199,900	¥206,300	¥224,300	¥247,300
		型板網入り	VS C01 3035 CS	VS M25 3035 CS	VS M02 3035 CS	VS M04 3035 CS	VS M08 3035 CS	VS S06 3035 CS
			¥175,600	¥183,300	¥199,900	¥206,300	¥224,300	¥247,300
フランドなし	透明合わせ	VS C01 3004	VS M25 3004	VS M02 3004	VS M04 3004	VS M08 3004	VS S06 3004	
		¥100,000	¥105,100	¥120,500	¥125,600	¥139,700	¥160,200	
	網入り透明	VS C01 3028	VS M25 3028	VS M02 3028	VS M04 3028	VS M08 3028	VS S06 3028	
	¥100,000	¥105,100	¥120,500	¥125,600	¥139,700	¥160,200		
型板網入り	VS C01 3035	VS M25 3035	VS M02 3035	VS M04 3035	VS M08 3035	VS S06 3035		
	¥100,000	¥105,100	¥120,500	¥125,600	¥139,700	¥160,200		

専用水切り

スレート用水切り EDL	EDL C01	EDL M25	EDL M02	EDL M04	EDL M08	EDL S06
	¥12,800	¥15,400	¥15,400	¥15,400	¥16,700	¥17,900
瓦用水切り EDW	EDW C01	EDW M25	EDW M02	EDW M04	EDW M08	EDW S06
	¥16,700	¥17,900	¥17,900	¥19,200	¥20,500	¥21,800
延長エプロン 瓦用水切り専用オプション AP	ZZZ 166 C		ZZZ 166 M			ZZZ 166 S
	¥7,700		¥7,700			¥7,700
網板上部水切り EDL TOP	304470 C		304470 M			304470 S
	¥6,400		¥9,000			¥11,500
網板網カッター ADP TOP	301678 C		301678 M			301678 S
	¥6,400		¥9,000			¥11,500
フラットキット 上部カバー ECR	307469 C01		307469 M04			307469 S06
	¥7,700		¥7,700			¥10,300
フラットキット フルカバー ECB	ECB C01	ECB M04*	ECB M04*	ECB M04	ECB M08	ECB S06
	¥38,400	¥41,000	¥41,000	¥41,000	¥41,000	¥43,600

*M25、M02は現場で加工が必要です。

セット販売品の語尾品番コード
天窓本体の品番に追記されます。
例: VS C01 3004FSK0A

窓本体とのセット販売品

	SKY X C01	SKY X M25	SKY X M02	SKY X M04	SKY X M08	SKY X S06	語尾品番コード
スカイビューX 同送品: 防水シートMTL 梱包数: 2	¥12,800	¥12,800	¥12,800	¥12,800	¥16,700	¥16,700	K0WV
網勾配キット 同送品: 防水シートMTL+ECR 梱包数: 3	¥14,700	¥14,700	¥15,400	¥15,400	¥16,700	¥19,200	K0A

*セット販売品の上記価格は、天窓本体への加算額になります。

窓開閉操作キット

操作ロッド 60cm	Z0Z 032	¥6,400
	Z0T 300	¥6,400
操作ロッド280cm	Z0Z 201B	¥6,400
	Z0T 300	¥6,400
操作ハンドル	Z0Z 201B	¥6,400

天窓交換用・粘着防水シート

REK L (307602 L)	¥10,300	対象天窓サイズ: すべて
------------------	---------	--------------

天窓交換用見切り材

REF WR (XJP 60001)	¥8,200	970mm	対象天窓サイズ: C01, C02, M25, M02, M04, M04
REF WL (XJP 60002)	¥12,100	1940mm	対象天窓サイズ: M08, S25, S06

外部ドア

窓

内部ドア

セロック

階段材

造作材

装飾材

外壁材

ガーデン

キッチン

その他

VS手動開閉タイプ(木枠ホワイト)

取付角度:14°(2.5寸)~85°

サイズ呼称	C01	M04		
外枠外の寸法 (mm)	 546 695	 776 975		
採光面積 (m ²)	0.21	0.51		
換気面積 (m ²)	0.26	0.58		
VS手動開閉タイプ	ソーラーブラインド フリースト付	透明合わせ	—	—
		網入り透明	VS C01 2028 FS	VS M04 2028 FS
		型板編入り	—	—
		透明合わせ	—	—
		網入り透明	VS C01 2028 CS	VS M04 2028 CS
		型板編入り	—	—
	ブラインドなし	透明合わせ	—	—
		網入り透明	VS C01 2028	VS M04 2028
		型板編入り	—	—
		透明合わせ	—	—
		網入り透明	VS C01 2028	VS M04 2028
		型板編入り	—	—

専用水切り

	EDL C01	EDL M04
スレート用水切り EDL	¥12,800	¥15,400
互用水切り EDW	¥16,700	¥19,200
延長エフロン 互用水切り専用オプション AP	¥7,700	¥7,700
鋼板用上部水切り EDL TOP	¥6,400	¥9,000
鋼板組みアダプター ADP TOP	¥6,400	¥9,000
フラットキット 上部カバー ECR	¥7,700	¥7,700
フラットキット フルカバー ECB	¥38,400	¥41,000

窓開閉操作キット

操作ロッド 60cm	Z0Z 032	¥6,400
操作ロッド 280cm	Z0T 300	¥6,400
操作ハンドル	Z0Z 201 B	¥6,400



窓本体とのセット販売品

	SKY X C01	SKY X M04
スカイビューX 同送品: 防水シート MTL 梱包数: 2	¥12,800	¥12,800
緩勾配キット 同送品: 防水シート MTL+ECR 梱包数: 3	¥14,700	¥15,400

※セット販売品の上記価格は、窓本体への加算額になります。

<発注上のご注意・お願い>

価格:

取付工事費および消費税は含まれておりません。

ガラス:

全てLow-Eトリプルコーティング遮熱・断熱・強化複層ガラスです。

換気面積:

通風量を検封する際に使用する面積です。

建築基準法上の換気面積、排煙上の有効開口面積ではありませんのでご注意ください。

専用水切り:

必ず窓本体とセットでご注文ください。鋼板屋根では、鋼板用上部水切りか

鋼板組みアダプターいずれかの選択になります。

延長エフロン:

互用水切り(EDW)とセットで使用することで、あらゆる瓦割りに対応できます。

緩勾配キット:

2寸~2.5寸勾配限定。鋼板屋根専用で、多雪地域や速窓での使用はできません。

天窓本体と一緒にご注文ください。

粘着防水シート (MTL) とフラットキット (ECR) が出荷されます。

フラットキット:

立ち上げ用水切り板金キットです。現場の納め方によって

2種類からお選びください。立ち上げ台は、現場施工になります。

積雪地対応:

鋼板屋根向けには、ジャンプ台用アダプターを取り付けて出荷します。

注文時にお問い合わせください。

専用水切り(スレート用、互用、鋼板用上部水切り、フラットキット)との併用はできません。

ソーラーブラインド:

付属のリモコンで操作可能です。

北海道ではソーラーブラインドハニカムと網入りガラスとの組み合わせは使用できません。

ブラインド単体:

既存のVSに、ブラインドを後付けもできます。

窓開閉操作ロッド:

高さに応じて2種類からお選びください。

ZCT 300は、最短140cm~最長280cmまで伸縮可能。

窓開閉操作ハンドル:

手元操作専用です。

スカイビューX:

天窓本体と一緒にご注文ください。粘着防水シート (MTL) が出荷されます。

専用水切り(スレート用または互用) が別途必要です。

VS手動タイプ操作角度についての注意

内装の納まりによっては、操作可能範囲が限定されますのでご注意ください。

<品番の見方>

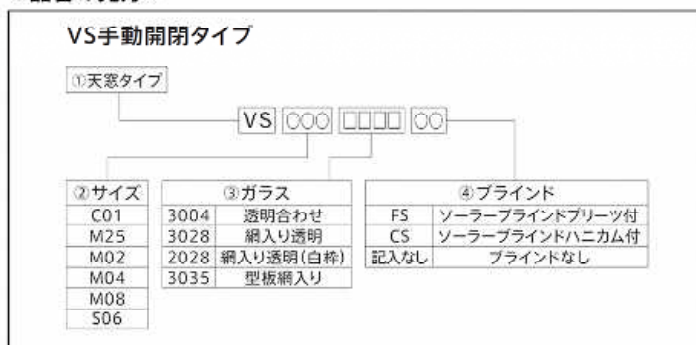

語尾品番コード

K0VV

セット販売品の語尾品番コード

天窓本体の品番に追加されます。

例: VS C01 2028FSK0A

K0A

外部ドア

窓

内部ドア

セロ
ットク階段
材造作
材装飾
材外壁
材ガー
ーデン

キッチン

その他

スカイビューシリーズ 価格表

FSフィックスタイプ (木枠クリア)

取付角度: 14°(2.5寸)~85°

サイズ呼称	C01	M25	M02	M04	M08	S25	S06		
外枠外の寸法 (mm)									
採光面積 (㎡)	0.28	0.32	0.48	0.62	0.91	0.49	1.15		
FSフィックスタイプ	ソーラーブラインド付	透明合わせ	FS C01 3004 FS	FS M25 3004 FS	FS M02 3004 FS	FS M04 3004 FS	FS M08 3004 FS	FS S25 3004 FS	FS S06 3004 FS
		価格	¥124,300	¥132,000	¥148,700	¥155,100	¥173,000	¥165,300	¥196,100
		購入り透明	FS C01 3020 FS	FS M25 3020 FS	FS M02 3020 FS	FS M04 3020 FS	FS M08 3020 FS	FS S25 3020 FS	FS S06 3020 FS
	ソーラーブラインド付	透明合わせ	FS C01 3004 CS	FS M25 3004 CS	FS M02 3004 CS	FS M04 3004 CS	FS M08 3004 CS	FS S25 3004 CS	FS S06 3004 CS
		価格	¥130,700	¥138,400	¥155,100	¥161,500	¥179,400	¥171,700	¥202,500
		購入り透明	FS C01 3028 CS	FS M25 3028 CS	FS M02 3028 CS	FS M04 3028 CS	FS M08 3028 CS	FS S25 3028 CS	FS S06 3028 CS
	手動ペナシェン付	透明合わせ	FS C01 3004 PA	FS M25 3004 PA	FS M02 3004 PA	FS M04 3004 PA	FS M08 3004 PA	FS S25 3004 PA	FS S06 3004 PA
		価格	¥84,600	¥92,300	¥108,900	¥115,300	¥133,300	¥125,600	¥156,300
		購入り透明	FS C01 3028 PA	FS M25 3028 PA	FS M02 3028 PA	FS M04 3028 PA	FS M08 3028 PA	FS S25 3028 PA	FS S06 3028 PA
	ブラインドなし	透明合わせ	FS C01 3004	FS M25 3004	FS M02 3004	FS M04 3004	FS M08 3004	FS S25 3004	FS S06 3004
		価格	¥55,100	¥60,200	¥75,600	¥80,700	¥94,800	¥87,100	¥115,300
		購入り透明	FS C01 3028	FS M25 3028	FS M02 3028	FS M04 3028	FS M08 3028	FS S25 3028	FS S06 3028
型板納入	透明合わせ	FS C01 3035 FS	FS M25 3035 FS	FS M02 3035 FS	FS M04 3035 FS	FS M08 3035 FS	FS S25 3035 FS	FS S06 3035 FS	
	価格	¥124,300	¥132,000	¥148,700	¥155,100	¥173,000	¥165,300	¥196,100	
	購入り透明	FS C01 3035 CS	FS M25 3035 CS	FS M02 3035 CS	FS M04 3035 CS	FS M08 3035 CS	FS S25 3035 CS	FS S06 3035 CS	
型板納入	透明合わせ	FS C01 3035 PA	FS M25 3035 PA	FS M02 3035 PA	FS M04 3035 PA	FS M08 3035 PA	FS S25 3035 PA	FS S06 3035 PA	
	価格	¥84,600	¥92,300	¥108,900	¥115,300	¥133,300	¥125,600	¥156,300	
	購入り透明	FS C01 3035	FS M25 3035	FS M02 3035	FS M04 3035	FS M08 3035	FS S25 3035	FS S06 3035	
型板納入	透明合わせ	FS C01 3035	FS M25 3035	FS M02 3035	FS M04 3035	FS M08 3035	FS S25 3035	FS S06 3035	
	価格	¥55,100	¥60,200	¥75,600	¥80,700	¥94,800	¥87,100	¥115,300	
	購入り透明	FS C01 3035	FS M25 3035	FS M02 3035	FS M04 3035	FS M08 3035	FS S25 3035	FS S06 3035	

専用水切り

スレート用水切り EDL	EDL C01	EDL M25	EDL M02	EDL M04	EDL M08	EDL S25	EDL S06
価格	¥12,800	¥15,400	¥15,400	¥15,400	¥16,700	¥17,900	¥17,900
瓦崩水切り EDW	EDW C01	EDW M25	EDW M02	EDW M04	EDW M08	EDW S25	EDW S06
価格	¥16,700	¥17,900	¥17,900	¥19,200	¥20,500	¥20,500	¥21,800
延長エプロン 瓦崩水切り専用オプション AP	ZZZ 106 C	ZZZ 166 M				ZZZ 106 S	
	価格	¥7,700	¥7,700				¥7,700
銅板用上部水切り EDL TOP	304470 C	304470 M				304470 S	
	価格	¥6,400	¥9,000				¥11,500
フラットキット 上部カバー ECR	307169 C01	307169 M04				307169 S06	
	価格	¥7,700	¥7,700				¥10,300
フラットキット フルカバー ECB	ECB C01	ECB M04*	ECB M04*	ECB M04	ECB M08	ECB S06*	ECB S06
	価格	¥38,400	¥41,000	¥41,000	¥41,000	¥41,000	¥43,600

*M25、M02、S25は現場で加工が必要です。

セット販売品の品番コード
天窓本体の品番に追加されます。
例: FS C01 3004FSK0WV

窓本体とのセット販売品

スカイビューX 同送品: 防水シートMTL 梱包数: 2	SKY X C01	SKY X M25	SKY X M02	SKY X M04	SKY X M08	SKY X S25	SKY X S06
価格	¥12,800	¥12,800	¥12,800	¥12,800	¥16,700	¥16,700	¥16,700

*セット販売品の上記価格は、天窓本体への加算額になります。

語尾品番コード

K0WV

ベネシアンブラインド操作キット

操作ロッド180cm	ZXT 200	¥6,400
	ZCT 100	¥3,800
延長ロッド100cm		¥3,800

大窓交換用・粘着防水シート

REK L (307602 L)	¥10,300	対象天窓サイズ: すべて
------------------	---------	--------------

天窓交換用見切り材

REF WR (XJP 60001)	¥8,200	970mm	対象天窓サイズ: C01, CK02, M25, M02, M04, MK04
REF WL (XJP 60002)	¥12,100	1940mm	対象天窓サイズ: M08, S25, S06

外部ドア

窓

内部ドア

セロケット

階段材

造作材

装飾材

外壁材

ガーデン

キッチン

その他

FSフィックスタイプ (木枠ホワイト)

取付角度:14°(2.5寸)~85°

サイズ呼称	C01	M04		
外枠外の寸法 (mm)	 695 546	 975 776		
採光面積 (㎡)	0.28	0.62		
FSフィックスタイプ	ソーラーブラインドフリース付	透明合わせ	—	—
		—	—	—
		網入り透明	FS C01 2028 FS	FS M04 2028 FS
		¥124,300	¥155,100	
		型板網入り	—	—
		—	—	
	ソーラーブラインドハニカム付	透明合わせ	—	—
		—	—	—
		網入り透明	FS C01 2028 CS	FS M04 2028 CS
		¥130,700	¥161,500	
		型板網入り	—	—
		—	—	
手動ベネシアンブラインド付	透明合わせ	—	—	
	—	—	—	
	網入り透明	FS C01 2028 PA	FS M04 2028 PA	
	¥84,600	¥115,300		
	型板網入り	—	—	
	—	—		
ブラインドなし	透明合わせ	—	—	
	—	—	—	
	網入り透明	FS C01 2028	FS M04 2028	
	¥55,100	¥80,700		
型板網入り	—	—		
—	—			

専用水切り

スレート用水切り EDL	EDL C01	EDL M04
	¥12,800	¥15,400
瓦用水切り EDW	EDW C01	EDW M04
	¥16,700	¥19,200
延長エプロン 瓦用水切り専用オプション AP	ZZZ 166 C	ZZZ 166 M
	¥7,700	¥7,700
鋼板上部水切り EDL TOP	304470 C	304470 M
	¥6,400	¥9,000
フラットキット 上部カバー ECR	307469 C01	307469 M04
	¥7,700	¥7,700
フラットキット フルカバー ECD	ECB C01	ECB M04
	¥38,400	¥41,000

ベネシアンブラインド操作キット

操作ロッド180cm	ZXT 200
	¥6,400
延長ロッド100cm	ZCT 100
	¥3,800

窓本体とのセット販売品

スカイビューX 同送品: 防水シートMTL 梱包数: 2	SKY X C01	SKY X M04
	¥12,800	¥12,800

※セット販売品の上記価格は、窓本体への加算額になります。

<発注上のご注意・お願い>

価格:

取付工事費および消費税は含まれておりません。

ガラス:

全てLow-Eトリプルコーティング遮熱・断熱・強化複層ガラスです。

専用水切り:

必ず窓本体とセットでご注文ください。鋼板屋根では、鋼板上部水切りか鋼板掴みアダプター(本体付属品)いずれかの選択になります。

延長エプロン:

瓦用水切り(EDW)とセットで使用することで、あらゆる瓦割り付けに対応できます。

フラットキット:

立ち上げ用水切り板金キットです。現場の納め方によって2種類からお選びください。立ち上げ台は、現場施工になります。

積雪地対応:

鋼板屋根向けには、ジャンプ台用アダプターを同梱して出荷します。

注文時にお問い合わせください。

専用水切り(スレート用、瓦用、鋼板上部水切り、フラットキット)との併用はできません。

ソーラーブラインド:

付属のリモコンで操作可能です。

北海道ではソーラーブラインドハニカムと網入りガラスの組み合わせは使用できません。

ベネシアンブラインド:

ベネシアンブラインドの遠隔操作には、別途操作ロッド ZXT 200 が必要です。

スラット(羽根)の角度調整のみとなり、ブラインド全体を上下させることはできません。

ブラインド単体:

既存のFSに、ブラインドを後付けもできます。

ベネシアンブラインド操作ロッド:

ZXT 200は、最短100cm~最長180cmまで伸縮可能。ZCT 100を追加すると、最長280cmまで延長できます。ただし、ZCT 100の単体使用はできません。

スカイビューX:

天窓本体と一緒にご注文ください。粘着防水シート(MTL)が出荷されます。

専用水切り(スレート用または瓦用)が別途必要です。

<品番の見方>

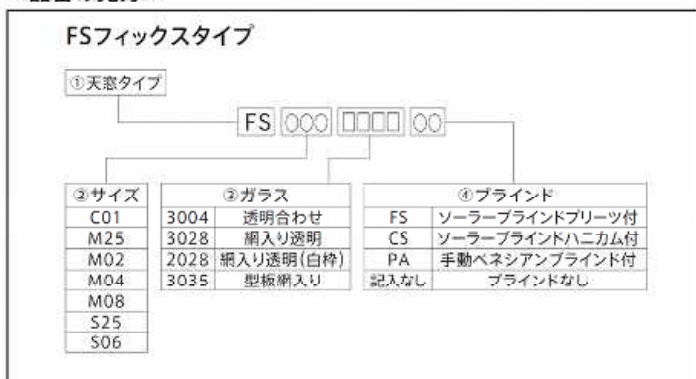

セット販売品の語尾品番コード
窓本体の品番に追記されます。
例: FS C01 2028FSK0WV

語尾品番コード

K0WV

ルーフウインドウシリーズ 価格表

GGL 手動開閉タイプ (木枠クリア)

取付角度: 30°(5.8寸)~85°

サイズ呼称		CK02	MK04
外枠外のり寸法 (mm)		778 550	978 780
採光面積 (㎡)		0.21	0.47
換気面積 (㎡)		0.31	0.60
GGL 手動開閉タイプ ブラインドなし	透明合わせ 複層	GGL CK02 3057 ¥103,800	GGL MK04 3057 ¥124,300
	網入り透明 複層	GGL CK02 3026 ¥103,800	GGL MK04 3026 ¥124,300

GGU 手動開閉タイプ (樹脂枠ホワイト)

取付角度: 22°(4寸)~85°

サイズ呼称		CK02	MK04
外枠外のり寸法 (mm)		778 550	978 780
採光面積 (㎡)		0.21	0.47
換気面積 (㎡)		0.31	0.60
GGU 手動開閉タイプ ブラインドなし	網入り透明 複層	GGU CK02 0026 ¥123,000	GGU MK04 0026 ¥143,500
	透明合わせ 三層	GGU CK02 0066 ¥138,400	GGU MK04 0066 ¥158,900

GGL/GGU 手動開閉タイプ 専用ブラインド

サイズ呼称	CK02	MK04
ソーラーブラインド ブリーチ	FSLJ CK02 ¥65,400	FSLJ MK04 ¥67,900
手動ローラーブラインド	RFI CK02 ¥15,400	RFI MK04 ¥17,900
手動シェスタブラインド	DKL CK02 ¥20,500	DKL MK04 ¥24,300
手動ベネシアンブラインド	PAL CK02 ¥23,100	PAL MK04 ¥28,200
ロール式網戸	ZIL CK02 ¥28,200	ZIL MK04 ¥30,800
オーニング	MHL CK02 ¥15,400	MHL MK04 ¥17,900

専用水切り

	EDL C02	EDL M04
スレート用水切り EDL	¥12,800	¥15,400
互用水切り EDW	¥16,700	¥19,200
延長エフロン 互用水切り専用オプション AP	¥7,700	¥7,700
銅板上部水切り EDL TOP	304470 C ¥6,400	304470 M ¥9,000
フラットキット 上部カバー ECR	307469 C01 ¥7,700	307469 M04 ¥7,700

窓・ベネシアンブラインド操作キット

操作ロッド 180cm	ZCT 200	¥6,400
延長ロッド 100cm	ZCT 100	¥3,800
天窓操作コード5m	ZAZ 010	¥6,400

<発注上のご注意・お願い>

価格:

取付工事費および消費税は含まれておりません。

ガラス:

全てLow-Eコーティング遮熱・断熱・強化複層 (または三層) ガラスです。

換気面積:

通風量を検討する際に使用する面積です。

専用水切り:

必ず天窓本体とセットでご注文ください。
銅板屋根では、銅板上部水切りを使用するか、
本体トップカバーへの組み込みの選択になります。

延長エフロン:

互用水切り(EDW)とセットで使用することで、
あらゆる互割り付けに対応できます。

フラットキット:

立ち上げ用水切り板金キットです。
立ち上げ台は、現場施工になります。

ブラインド:

ブラインドは現場施工または、後付けいただけます。
手動ベネシアンブラインドはロッド棒で操作できますが、
それ以外のブラインド、網戸は手元操作専用です。
ソーラーブラインドは付属のリモコンで操作可能です。
北海道ではシェスタブラインドと網入りガラスとの
組み合わせは使用できません。

ロール式網戸:

手元操作専用です。ロッド棒による操作はできません。

天窓・ベネシアンブラインド操作ロッド:

ZCI 200は、最短100cm~最長180cmまで伸縮可能。
ZCT 100を追加すると、最長280cmまで延長できます。
ただし、ベネシアンブラインドは最長180cmまでの
ご使用となります。
ZCT 100の単体使用はできません。

天窓操作コード:

ZAZ 010と網戸の組み合わせは使用できません。

<品番の見方>



天窓交換用・粘着防水シート

REK L (307602 L)	¥10,300	対象天窓サイズ: すべて
------------------	---------	--------------

天窓交換用見切り材

REF WR (XJP 60001)	¥8,200	970mm	対象天窓サイズ: C01, CK02, M25, M02, M04, MK04
REF WL (XJP 60002)	¥12,100	1940mm	対象天窓サイズ: M08, S25, S06

GGH 排煙電動・手動開閉タイプ(樹脂枠ホワイト)

取付角度:22°(4寸)~85°

サイズ呼称		CK02	MK04
外枠外の寸法 (mm)			
採光面積 (㎡)		0.21	0.47
有効開口面積 (㎡)		0.31	0.60 (0.43)*
タイプ	ブラインドなし 手動開閉コード付 樹脂枠 2°	網入り透明	網入り透明
電動タイプ		GGU CK02 0026 NN S1	GGU MK04 0026 NN S1
手動タイプ		GGU CK02 0026 NN S0	GGU MK04 0026 NN S0
		¥287,100	¥307,900
		¥129,400	¥149,900

*GGHは商品名称となり、本体品番はGGUで品番表記されます。
 *電動タイプは、別梱包で電装部品YAY WK00 SP0000217が納品されます。
 *GGH電動開閉タイプ(MK04)サイズの有効開口面積は0.43㎡となります。

GGL/GGU手動開閉タイプ 専用ブラインド

サイズ呼称	CK02	MK04
ソーラーブラインド ブリーツ	FSLJ CK02	FSLJ MK04
	¥65,400	¥67,900
手動ベネシアンブラインド	PAL CK02	PAL MK04
	¥23,100	¥28,200

専用水切り

スレート雨水切り EDL	EDL C02	EDL M04
	¥12,800	¥15,400
瓦雨水切り EDW	EDW C02	EDW M04
	¥16,700	¥19,200
延長エプロン 互用水切り専用オプション AP	ZZZ 166 C	ZZZ 166 M
	¥7,700	¥7,700
銅板用上部水切り EDL TOP	304470 C	304470 M
	¥6,400	¥9,000
フラットキット トランカバー ECR	307469 C01	307469 M04
	¥7,700	¥7,700

<発注上のご注意・お願い>

価格:

取付工事費および消費税は含まれておりません。

排煙設備:

排煙設備として認められない場合がありますので、必ず関係機関にご確認ください。

ガラス:

全てLow-Eコーティング遮熱・断熱・強化複層ガラスです。

専用水切り:

銅板屋根の場合をのぞき、必ず天窓本体とセットでご注文ください。

延長エプロン:

互用水切り(EDW)とセットで使用することで、あらゆる瓦割り付けに対応できます。

ブラインド:

ソーラーブラインドブリーツ、手動ベネシアンを現場施工または、後付けいただけます。

梱包:

GGH電動タイプに標準装備されている非常用電源、制御ボックス、リモコンは、窓本体と別梱包となり、出荷品番はYAY WK00 SP0000217となります。

<品番の見方>



外部
ドア

窓

内部
ドア

セロ
ット
ク

階段
材

造作
材

装飾
材

外壁
材

ガー
デン

キ
ッチン
面

その他

ブラインド・網戸・オーニング(単体) 価格表

VS電動/手動開閉タイプ 専用ブラインド

サイズ呼称	C01	M25	M02	M04	M08	S06
ソーラーブラインド フリース	FSLH C01	FSLH M25	FSLH M02	FSLH M04	FSLH M08	FSLH S06
	¥62,800	¥65,400	¥66,600	¥67,900	¥71,800	¥74,300
ソーラーブラインド ハニカム	FSCH C01	FSCH M25	FSCH M02	FSCH M04	FSCH M08	FSCH S06
	¥69,200	¥71,800	¥73,000	¥74,300	¥78,200	¥80,700

FSフィックスタイプ 専用ブラインド

サイズ呼称	C01	M25	M02	M04	M08	S25	S06
ソーラーブラインド フリース	FSLD C01	FSLD M25	FSLD M02	FSLD M04	FSLD M08	FSLD S25	FSLD S06
	¥62,800	¥65,400	¥66,600	¥67,900	¥71,800	¥71,800	¥74,300
ソーラーブラインド ハニカム	FSCD C01	FSCD M25	FSCD M02	FSCD M04	FSCD M08	FSCD S25	FSCD S06
	¥69,200	¥71,800	¥73,000	¥74,300	¥78,200	¥78,200	¥80,700
手動ベネシアンブラインド	PAD C01	PAD M25	PAD M02	PAD M04	PAD M08	PAD S25	PAD S06
	¥23,100	¥25,600	¥26,900	¥28,200	¥32,000	¥32,000	¥34,600

GGL/GGU手動開閉タイプ 専用ブラインド

サイズ呼称	CK02	MK04
ソーラーブラインド フリース	FSLJ CK02	FSLJ MK04
	¥65,400	¥67,900
手動ローラーブラインド	RFI CK02	RFI MK04
	¥15,400	¥17,900
手動シェスタブラインド	DKL CK02	DKL MK04
	¥20,500	¥24,300
手動ベネシアンブラインド	PAL CK02	PAL MK04
	¥23,100	¥28,200
ロール式網戸	ZIL CK02	ZIL MK04
	¥28,200	¥30,800
オーニング	MHL CK02	MHL MK04
	¥15,400	¥17,900

<発注上のご注意・お願い>

価格:

取付工事費および消費税は含まれておりません。

ハニカムブラインド/シェスタブラインド:

北海道では網入りガラスとの組み合わせは使用できません。

ソーラーブラインド:

付属のリモコンで操作可能です。

FSフィックス用ベネシアンブラインド:

ベネシアンブラインドの操作には、別途操作ロッドZXT 200が必要です。

GGL/GGU用手動ローラー・シェスタブラインド:

手元操作専用です。ロッド棒での操作はできません。

GGL/GGU用ベネシアンブラインド:

GGL/GGU用手動ベネシアンブラインドには、別途操作ロッドZCT 200が必要です。

ロール式網戸:

手元操作専用です。ロッド棒による操作はできません。

取り付け:

高所での取り付け作業となる場合は、大変危険ですので、
専門業者またはサービスサポートまでご連絡ください。

外部ドア

窓

内部ドア

セロ
ットク

階段
材

造作
材

装飾
材

外壁
材

ガー
デン

キ
ッチン

その他

連窓水切り (スカイビューシリーズ/ルーフウインドウシリーズ共通)

サイズ呼称	C01	C02	M25	M02	M04	M08	S25	S06	
外枠外の寸法 (mm)									
スレート用	横連窓基本 EKL0001+EKL0003	¥25,600	¥25,600	¥30,800	¥30,800	¥30,800	¥33,400	¥35,800	¥35,800
	田の字連窓 EKL0001+EKL0003 +EKL0004+EKL0006	¥51,200	¥51,200	¥61,600	¥61,600	¥61,600	¥66,800	¥71,600	¥71,600
	追加水切り EKL0002	EKL C01 0002	EKL C02 0002	EKL M25 0002	EKL M02 0002	EKL M04 0002	EKL M08 0002	EKL S25 0002	EKL S06 0002
	追加水切り EKX0005	EKL C01 0005	EKL C02 0005	EKL M25 0005	EKL M02 0005	EKL M04 0005	EKL M08 0005	EKL S25 0005	EKL S06 0005
	縦連窓基本 EKL0007	EKL C01 0007	EKL C02 0007	EKL M25 0007	EKL M02 0007	EKL M04 0007	EKL M08 0007	EKL S25 0007	EKL S06 0007
瓦用	横連窓基本 EKW0001+EKW0003	¥33,400	¥33,400	¥38,400	¥38,400	¥38,400	¥41,000	¥43,600	¥43,600
	田の字連窓 EKW0001+EKW0003 +EKW0004+EKW0006	¥66,800	¥66,800	¥76,800	¥76,800	¥76,800	¥82,000	¥87,200	¥87,200
	追加水切り EKW0002	EKW C01 0002	EKW C02 0002	EKW M25 0002	EKW M02 0002	EKW M04 0002	EKW M08 0002	EKW S25 0002	EKW S06 0002
	追加水切り EKX0005	EKW C01 0005	EKW C02 0005	EKW M25 0005	EKW M02 0005	EKW M04 0005	EKW M08 0005	EKW S25 0005	EKW S06 0005
	縦連窓基本 EKW0007	EKW C01 0007	EKW C02 0007	EKW M25 0007	EKW M02 0007	EKW M04 0007	EKW M08 0007	EKW S25 0007	EKW S06 0007



EKL/W0002を間に追加するとお好みの台数まで増やすことができます。

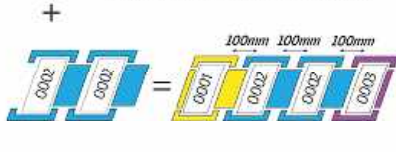

・天窓同士は外枠を100mm離して取り付けてください。



EKL/W0002+EKX0005を追加するとお好みの台数まで増やすことができます。

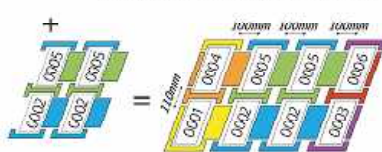

・天窓同士は外枠を横方向100mm、縦方向110mm離して取り付けてください。

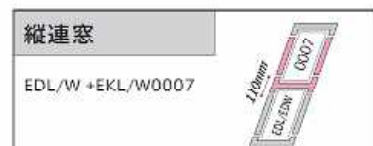

EKL/W0007を間に追加するとお好みの台数まで増やすことができます。



・天窓同士は外枠を110mm離して取り付けてください。
・縦連窓には0007以外にEDL/EDWの水切りが必要になります。窓の組み合わせによって使用するEDL/EDWが異なりますので、詳しくはお問い合わせください。

木製ヘムロック内部ドア

外部
ドア

窓

内部
ドア

- ◇ 価格はドア単体価格になります。
- ◇ 特記のないものは無塗装品、ヘムロック材です。
- ◇ ドア厚35mm、高さ2032mm
- ◇ F☆☆☆☆認定品 MFN0770

RAISED PANEL

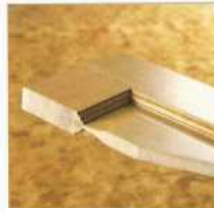

伝統的なアメリカンレイズドパネル。ジェルドウインのインテリアドアのパネル部は従来のムク材からMDFの単板貼りにすることでパネルのずれ、割れを解消

FLAT PANEL



近年人気のフラットシェーカーパネル。ジェルドウインのインテリアドアのパネル部は従来のムク材からMDFの単板貼りにすることでパネルのずれ、割れを解消

ヘムロック

形状の写真はヘムロックと異なる場合があります。

#45		#66		#22		#266	
ドア本体幅寸法	本体価格	ドア本体幅寸法	本体価格	ドア本体幅寸法	本体価格	ドア本体幅寸法	本体価格
2'-0" (610mm)	43,800	2'-0" (610mm)	39,200	2'-0" (610mm)	34,800	2'-0" (610mm)	44,200
2'-2" (660mm)	44,700	2'-2" (660mm)	39,500	2'-2" (660mm)	35,600	2'-2" (660mm)	45,000
2'-4" (712mm)	45,100	2'-4" (712mm)	39,800	2'-4" (712mm)	36,000	2'-4" (712mm)	45,400
2'-6" (762mm)	46,000	2'-6" (762mm)	40,700	2'-6" (762mm)	36,400	2'-6" (762mm)	46,300
2'-8" (813mm)	46,500	2'-8" (813mm)	41,700	2'-8" (813mm)	36,800	2'-8" (813mm)	47,300
3'-0" (914mm)	47,500	3'-0" (914mm)	42,700	3'-0" (914mm)	37,200	*透明ガラス	

セロ
ットク

階段
材

造作
材

装飾
材

外壁
材

#1515		#944		#1705	
ドア本体幅寸法	本体価格	ドア本体幅寸法	本体価格	ドア本体幅寸法	本体価格
2'-4" (712mm)	47,200	2'-4" (712mm)	47,200	1'-0" (305mm)	27,800
2'-6" (762mm)	47,700	2'-6" (762mm)	47,700	*透明ガラス	
2'-8" (813mm)	48,400	2'-8" (813mm)	48,400		
*透明ガラス		*透明ガラス			

ガー
ーデン

キッチン

その他

シェイカースタイルドア





18世紀後半から19世紀にかけてアメリカ・ニューイングランド地方で確立された『シェイカースタイル』は、シンプルで洗練された美しさが魅力。框を組み合わせる事により幾通りものデザインが可能です。

◇ ドア厚35mm、高さ2032mm

◇ F☆☆☆☆認定品 MFN0770

ヘムロック

形状の写真はヘムロックと異なる場合があります。

S720		S782		S730		S744	
							
ドア本体幅寸法	本体価格	ドア本体幅寸法	本体価格	ドア本体幅寸法	本体価格	ドア本体幅寸法	本体価格
2'-0" (610mm)	35,500	2'-0" (610mm)	40,400	2'-0" (610mm)	41,800	2'-0" (610mm)	46,500
2'-2" (660mm)	36,300	2'-2" (660mm)	40,800	2'-2" (660mm)	43,600	2'-2" (660mm)	47,700
2'-4" (712mm)	36,600	2'-4" (712mm)	41,200	2'-4" (712mm)	44,000	2'-4" (712mm)	48,200
2'-6" (762mm)	37,000	2'-6" (762mm)	41,600	2'-6" (762mm)	44,400	2'-6" (762mm)	48,700
2'-8" (813mm)	37,400	2'-8" (813mm)	43,400	2'-8" (813mm)	45,700	2'-8" (813mm)	49,500
3'-0" (914mm)	38,500	3'-0" (914mm)	44,900	3'-0" (914mm)	47,400	3'-0" (914mm)	50,900

S760		S762		S755		S766	
							
ドア本体幅寸法	本体価格	ドア本体幅寸法	本体価格	ドア本体幅寸法	本体価格	ドア本体幅寸法	本体価格
2'-0" (610mm)	41,800	2'-0" (610mm)	46,500	2'-0" (610mm)	45,900	2'-0" (610mm)	47,800
2'-2" (660mm)	43,600	2'-2" (660mm)	47,700	2'-2" (660mm)	48,600	2'-2" (660mm)	48,500
2'-4" (712mm)	44,000	2'-4" (712mm)	48,200	2'-4" (712mm)	49,100	2'-4" (712mm)	49,000
2'-6" (762mm)	44,400	2'-6" (762mm)	48,700	2'-6" (762mm)	49,600	2'-6" (762mm)	49,500
2'-8" (813mm)	45,700	2'-8" (813mm)	49,500	2'-8" (813mm)	51,700	2'-8" (813mm)	51,900
3'-0" (914mm)	47,400	3'-0" (914mm)	50,900	3'-0" (914mm)	53,800	3'-0" (914mm)	53,600

※ヨコ框: 幅160mm×厚さ12mm

※框組立して発送するため、お時間を頂く場合がございます。

外部
ドア

窓

内部
ドア

セロ
ック

階段
材

造作
材

装飾
材

外壁
材

ガー
デン

キッ
チン
洗面

その他

内装ドア／シェイカーシリーズ【無加工】

米松(ダグラスファー) 無加工・無塗装パネル



F720

2/0 (610×2032)	¥46,000
2/2 (661×2032)	¥47,000
2/4 (711×2032)	¥47,000
2/6 (762×2032)	¥47,000
2/8 (813×2032)	¥47,000



F782

2/0 (610×2032)	¥46,000
2/2 (661×2032)	¥48,000
2/4 (711×2032)	¥48,000
2/6 (762×2032)	¥48,000
2/8 (813×2032)	¥48,000



F760

2/0 (610×2032)	-
2/2 (661×2032)	¥47,000
2/4 (711×2032)	¥47,000
2/6 (762×2032)	¥47,000
2/8 (813×2032)	¥47,000



F760LM (リストフルM)

2/0 (610×2032)	-
2/2 (661×2032)	¥68,000
2/4 (711×2032)	¥68,000
2/6 (762×2032)	¥68,000
2/8 (813×2032)	¥68,000



F720-1 ●● デザインガラス

2/0 (610×2032)	¥56,000
2/2 (661×2032)	¥58,000
2/4 (711×2032)	¥58,000
2/6 (762×2032)	¥58,000
2/8 (813×2032)	¥58,000



F720-2 ●● デザインガラス

2/0 (610×2032)	¥64,000
2/2 (661×2032)	¥66,000
2/4 (711×2032)	¥66,000
2/6 (762×2032)	¥66,000
2/8 (813×2032)	¥66,000

<ガラスデザイン>



AR-アブストラクト



LB-ライト・ブルー

●●品番の末尾にAR・LBをつけてください。

内装ドア/シェイカーシリーズ【無加工】

米松(ダグフスファー) 無加工・無塗装パネル



F782-1 ●● デザインガラス

2/0 (610×2032)	¥57,000
2/2 (661×2032)	¥59,000
2/4 (711×2032)	¥59,000
2/6 (762×2032)	¥59,000
2/8 (813×2032)	¥59,000



F782-2 ●● デザインガラス

2/0 (610×2032)	¥65,000
2/2 (661×2032)	¥67,000
2/4 (711×2032)	¥67,000
2/6 (762×2032)	¥67,000
2/8 (813×2032)	¥67,000

<ガラスデザイン>



AR-アブストラクト



LB-ライト・ブルー

●●品番の末尾にAR・LBをつけてください。

<ガラスデザイン>



F182 透明ガラス

2/4 (711×2032)	¥69,000
2/6 (762×2032)	¥69,000
2/8 (813×2032)	¥69,000
ガラス無し	¥58,000

F182 ●● デザインガラス

2/4 (711×2032)	¥84,000
2/6 (762×2032)	¥84,000
2/8 (813×2032)	¥84,000

●●品番の末尾にLM・AK・CCをつけてください。



LM-リストラLM



AK-アルトドイッチェK



CC-キャセラルル・クリアー

内装ドア/クラシックシリーズ【無加工】

米松(ダグラスファー) 無加工・無塗装パネル



F66

2/0 (610×2032)	¥46,000
2/2 (661×2032)	¥47,000
2/4 (711×2032)	¥47,000
2/6 (762×2032)	¥47,000
2/8 (813×2032)	¥47,000



F44

2/0 (610×2032)	¥46,000
2/2 (661×2032)	¥47,000
2/4 (711×2032)	¥47,000
2/6 (762×2032)	¥47,000
2/8 (813×2032)	¥47,000



F266 透明ガラス

2/0 (610×2032)	¥66,000
2/2 (661×2032)	¥68,000
2/4 (711×2032)	¥68,000
2/6 (762×2032)	¥68,000
2/8 (813×2032)	¥68,000



F1212

2/4 (711×2032)	¥61,000
2/6 (762×2032)	¥61,000
2/8 (813×2032)	¥61,000



F88405

2/6 (762×2032)	¥198,000
2/8 (813×2032)	¥198,000



F1210

2/4 (711×2032)	¥61,000
2/6 (762×2032)	¥61,000
2/8 (813×2032)	¥61,000



F944 透明ガラス

2/4 (711×2032)	¥67,000
2/6 (762×2032)	¥67,000
2/8 (813×2032)	¥67,000



F1509 透明ガラス

2/6 (762×2032)	¥97,800
2/8 (813×2032)	¥97,800

外部
ドア

窓

内部
ドア

セロ
ットク

階
段材

造
作材

装
飾材

外
壁材

ガ
ー
デ
ン

キ
ッ
チ
ン
洗
面

そ
の
他

【在庫品】

内装ドア/クラシックシリーズ【無加工】

米松(ダグラスファー) 無加工・無塗装パネル



F1662 ●● デザインガラス

2/4(711×2032)	¥88,000
2/6(762×2032)	¥88,000
2/8(813×2032)	¥88,000
ガラス無し	¥70,000

F1662 透明ガラス

2/4(711×2032)	¥78,000
2/6(762×2032)	¥78,000
2/8(813×2032)	¥78,000



F266 ●● デザインガラス

2/0(610×2032)	¥69,000
2/2(661×2032)	¥71,000
2/4(711×2032)	¥71,000
2/6(762×2032)	¥71,000
2/8(813×2032)	¥71,000
ガラス無し	¥65,000



F944 ●● デザインガラス

2/4(711×2032)	¥97,000
2/6(762×2032)	¥97,000
2/8(813×2032)	¥97,000
ガラス無し	¥65,000



F144 ●● デザインガラス

2/4(711×2032)	¥86,000
2/6(762×2032)	¥86,000
2/8(813×2032)	¥86,000
ガラス無し	¥72,000

F144 透明ガラス

2/4(711×2032)	¥74,000
2/6(762×2032)	¥74,000
2/8(813×2032)	¥74,000

<ガラスデザイン>



LM-リストラLM



AK-アルトドイッチェK



CC-キャセドラル・クリアー

●●品番の末尾にLM・AK・CCをつけてください。

外部
ドア

窓

内部
ドア

セロ
ット
ク

階
段
材

造
作
材

装
飾
材

外
壁
材

ガ
ー
デ
ン

キ
ッ
チ
ン
洗
面





そ
の
他

木製ヘムロックバイフォールドドア

- ◇ 価格にはレール・金具・木製つまみが含まれています。
 ◇ バイフォールド用枠材は別途です。
 ◇ 枠内開口寸法は高さ2037~45mmになります。幅は12mmを足してください。
 ◇ 写真は塗装例になります。商品は無塗装品、ヘムロック材になります。
 ◇ F☆☆☆☆認定品 MFN0770

ヘムロック

形状の写真はヘムロックと異なる場合があります。

品番	在庫	品名	寸法	価格	形状
142320	○	1423 2-ドア 2'-0"	604 X 2003	40,200	
142326	○	1423 2-ドア 2'-6"	756 X 2003	43,100	
142330	○	1423 2-ドア 3'-0"	908 X 2003	46,600	
142340	○	1423 4-ドア 4'-0"	1213 X 2003	80,400	
142350	○	1423 4-ドア 5'-0"	1518 X 2003	86,200	
142360	○	1423 4-ドア 6'-0"	1823 X 2003	93,200	
					4-ドアの場合
142420	○	1424 2-ドア 2'-0"	604 X 2003	44,100	
142426	○	1424 2-ドア 2'-6"	756 X 2003	47,000	
142430	○	1424 2-ドア 3'-0"	908 X 2003	51,000	
142440	○	1424 4-ドア 4'-0"	1213 X 2003	88,200	
142450	○	1424 4-ドア 5'-0"	1518 X 2003	94,000	
142460	○	1424 4-ドア 6'-0"	1823 X 2003	102,000	
レイズドパネル					4-ドアの場合
146020	○	1460 2-ドア 2'-0"	604 X 2003	43,800	
146026	○	1460 2-ドア 2'-6"	756 X 2003	48,200	
146030	○	1460 2-ドア 3'-0"	908 X 2003	51,900	
146040	○	1460 4-ドア 4'-0"	1213 X 2003	87,600	
146050	○	1460 4-ドア 5'-0"	1518 X 2003	97,400	
146060	○	1460 4-ドア 6'-0"	1823 X 2003	103,800	
レイズドパネル					4-ドアの場合
144520	○	1445 2-ドア 2'-0"	604 X 2003	46,900	
144526	○	1445 2-ドア 2'-6"	756 X 2003	51,900	
144530	○	1445 2-ドア 3'-0"	908 X 2003	55,600	
144540	○	1445 4-ドア 4'-0"	1213 X 2003	93,800	
144550	○	1445 4-ドア 5'-0"	1518 X 2003	104,800	
144560	○	1445 4-ドア 6'-0"	1823 X 2003	111,200	
レイズドパネル					4-ドアの場合

外部
ドア

窓

内部
ドアセロ
ック
トク階
段
材造
作
材装
飾
材外
壁
材ガ
ー
デ
ンキ
ッ
チ
ン
洗
面そ
の
他

折戸【フルルーバー・ハーフルルーバーパネル】

※上下レール・ピボット金物セットは、ドア本体価格に含まれております。



F1423J フルルーバー

2枚扉

2/0 (598)	¥59,000
2/6 (753)	¥62,000
3/0 (900)	¥65,000

4枚扉

4/0 (1199)	¥118,000
5/0 (1509)	¥124,000
6/0 (1803)	¥130,000

1枚扉(無加工パネル)

1/0 (299)	¥32,000
1/3 (375)	¥32,000

※開き用として使用



F1424J ハーフルーバー

2枚扉

2/0 (598)	¥59,000
2/6 (753)	¥62,000
3/0 (900)	¥65,000

4枚扉

4/0 (1199)	¥118,000
5/0 (1509)	¥124,000
6/0 (1803)	¥130,000

1枚扉(無加工パネル)

1/0 (299)	¥32,000
1/3 (375)	¥32,000

※開き用として使用

折戸【レイズドパネル】

※上下レール・ピボット金物セットは、ドア本体価格に含まれております。



F43 レイズドパネル

2枚扉

2/0 (598)	¥64,000
2/6 (753)	¥65,000
3/0 (900)	¥66,000

4枚扉

4/0 (1199)	¥128,000
5/0 (1509)	¥130,000
6/0 (1803)	¥132,000

1枚扉(無加工パネル)

1/0 (299)	¥34,000
1/3 (375)	¥34,000

※開き用として使用



F63 レイズドパネル

2枚扉

2/0 (598)	¥64,000
2/6 (753)	¥65,000
3/0 (900)	¥66,000

4枚扉

4/0 (1199)	¥128,000
5/0 (1509)	¥130,000
6/0 (1803)	¥132,000

1枚扉(無加工パネル)

1/0 (299)	¥34,000
1/3 (375)	¥34,000

※開き用として使用

折戸【フラットパネル】

※上下レール・ピボット金物セットは、ドア本体価格に含まれております。



F701J フラットパネル

2枚扉

2/0 (598)	¥71,000
2/6 (753)	¥72,000
3/0 (900)	¥73,000

4枚扉

4/0 (1199)	¥142,000
5/0 (1509)	¥144,000
6/0 (1803)	¥146,000

1枚扉(無加工パネル)

1/0 (299)	¥34,000
1/3 (375)	¥34,000

※開き用として使用



F702J フラットパネル

2枚扉

2/0 (598)	¥75,000
2/6 (753)	¥76,000
3/0 (900)	¥77,000

4枚扉

4/0 (1199)	¥150,000
5/0 (1509)	¥152,000
6/0 (1803)	¥154,000

1枚扉(無加工パネル)

1/0 (299)	¥34,000
1/3 (375)	¥34,000

※開き用として使用

JELD-WEN 木製レッドオーク内部ドア

- ◇ 下記価格は、ドアパネルのみの値段になります。
- ◇ 価格はドア単体価格になります。
- ◇ 特記のないものは無塗装品、オーク材です。
- ◇ ドア厚35mm
- ◇ F☆☆☆☆認定品 MFN0861 MFN0844

レイズドパネル



レッドオーク

形状の写真はオークと異なる場合があります。

JWO66		JWO82R		JWO1590		JWO944	
ドア本体幅寸法	本体価格	ドア本体幅寸法	本体価格	ドア本体幅寸法	本体価格	ドア本体幅寸法	本体価格
2'-0" (610mm)	51,900	2'-0" (610mm)	45,300	2'-6" (762mm)	116,900	2'-4" (712mm)	68,100
2'-4" (712mm)	56,800	2'-4" (712mm)	49,000	*透明ガラス		*レイズドパネル	
2'-6" (762mm)	58,300	2'-6" (762mm)	50,400	《ヘムロック》		*透明ガラス	
2'-8" (813mm)	60,800	2'-8" (813mm)	52,500	2'-6" (762mm)	115,800		
*レイズドパネル		*レイズドパネル		2'-8" (813mm)	117,700		

JWOB1460		JWO1705		JWO1701	
・バイフォールドドア※ ・取付金物込、枠材は別途					
ドア本体幅寸法	本体価格	ドア本体幅寸法	本体価格	ドア本体幅寸法	本体価格
2'-0" (601mm)	63,000	1'-0" (305mm)	40,400	1'-0" (305mm)	37,700
2'-6" (753mm)	69,900	*透明ガラス		*透明ガラス	
3'-0" (905mm)	76,600				
4'-0" (1205mm)	126,000				
5'-0" (1509mm)	139,800				
6'-0" (1813mm)	153,200				
*レイズドパネル					

※バイフォールドドアの枠内開口寸法は高さ2042mmになります。幅は12mmを足してください。

※バイフォールドドアの2'-0", 2'-6", 3'-0"は2枚折戸、4'-0", 5'-0", 6'-0"は2枚+2枚折戸です。

JELD-WEN 木製ホワイトオーク内部ドア

- ◇ 下記価格は、ドアパネルのみの値段になります。
- ◇ 価格はドア単体価格になります。
- ◇ 特記のないものは無塗装品、ホワイトオーク材です。
- ◇ ドア厚35mm
- ◇ F☆☆☆☆認定品 MFN0861 MFN0844

フラットパネル



ホワイトオーク

形状の写真はホワイトオークと異なる場合があります。

JWWO1022		JWWO644		JWWO944		JWWOB1444	
							
ドア本体幅寸法	本体価格	ドア本体幅寸法	本体価格	ドア本体幅寸法	本体価格	ドア本体幅寸法	本体価格
2'-0" (610mm)	45,700	2'-4" (712mm)	83,500	2'-4" (712mm)	74,400	2'-0" (601mm)	83,500
2'-2" (661mm)	49,900	2'-6" (762mm)	85,700	*透明ガラス		2'-6" (753mm)	93,000
2'-4" (712mm)	50,600					3'-0" (905mm)	100,500
2'-6" (762mm)	52,100					4'-0" (1205mm)	167,000
2'-8" (813mm)	54,700					5'-0" (1509mm)	186,000
*フラットパネル						6'-0" (1813mm)	201,000
						*フラットパネル	

- ・バイフォールドドア※
- ・取付金物込、枠材は別途

※バイフォールドドアの枠内開口寸法は高さ2042mmになります。幅は12mmを足してください。

※バイフォールドドアの2'-0", 2'-6", 3'-0"は2枚折戸、4'-0", 5'-0", 6'-0"は2枚+2枚折戸です。



外部
ドア

窓

内部
ドア

セロ
ットク

階段
材

造作
材

装飾
材

外壁
材

ガー
ーデン

キッチン
洗面

その他

HDF製 内部ドア

本体寸法: ドア厚 35mm、高さ 2032mm

規制対象外製品

商品コード	在庫	商品名	ドア寸法	価格	形状
B-COL20	○	コロニスト 未塗装(白下塗済) 2'-0"	610 X 2032	15,300	
B-COL22	○	コロニスト 未塗装(白下塗済) 2'-2"	660 X 2032	15,500	
B-COL24	○	コロニスト 未塗装(白下塗済) 2'-4"	711 X 2032	15,500	
B-COL26	○	コロニスト 未塗装(白下塗済) 2'-6"	762 X 2032	15,500	
B-COL28	○	コロニスト 未塗装(白下塗済) 2'-8"	813 X 2032	15,700	
B-COL30	○	コロニスト 未塗装(白下塗済) 3'-0" *表面が木目	914 X 2032	15,700	
B-CAR20	○	カーメル 未塗装(白下塗済) 2'-0"	610 X 2032	15,300	
B-CAR22	○	カーメル 未塗装(白下塗済) 2'-2"	660 X 2032	15,500	
B-CAR24	○	カーメル 未塗装(白下塗済) 2'-4"	711 X 2032	15,500	
B-CAR26	○	カーメル 未塗装(白下塗済) 2'-6"	762 X 2032	15,500	
B-CAR28	○	カーメル 未塗装(白下塗済) 2'-8"	813 X 2032	15,700	
B-CAR30	○	カーメル 未塗装(白下塗済) 3'-0" *表面が木目	914 X 2032	15,700	
B-COV22	○	コベントリー 未塗装(白下塗済) 2'-2"	660 X 2032	15,500	
B-COV24	○	コベントリー 未塗装(白下塗済) 2'-4"	711 X 2032	15,500	
B-COV26	○	コベントリー 未塗装(白下塗済) 2'-6"	762 X 2032	15,500	
B-COV28	○	コベントリー 未塗装(白下塗済) 2'-8"	813 X 2032	15,700	
B-COV30	○	コベントリー 未塗装(白下塗済) 3'-0" *表面がスムーズ	914 X 2032	15,700	

[備考]

※ フラッシュドア白の下地処理済ペンキ塗装用です。

※ ○印通常在庫品です。

※ ハニカム構造となっております。



表面木目調エンボス仕上げ



外部ドア

窓

内部ドア

セロ
ソック

階段材

造作材

装飾材

外壁材

ガーデン



キッチン
洗面

その他

HDF製 バイフォールドドア

本体寸法: ドア厚 35mm、高さ 2003mm

規制対象外製品

商品コード	在庫	商品名	サイズ	価格	形状
B-COL20BF	○	コロニスト 未塗装(白下塗済) 2'-0"	604 X 2003	21,300	 2-ドアの場合
B-COL26BF	○	コロニスト 未塗装(白下塗済) 2'-6"	756 X 2003	22,300	
B-COL30BF	○	コロニスト 未塗装(白下塗済) 3'-0"	908 X 2003	23,000	
B-COL40BF	○	コロニスト 未塗装(白下塗済) 4'-0"	1213 X 2003	42,600	
B-COL50BF	○	コロニスト 未塗装(白下塗済) 5'-0"	1518 X 2003	44,600	
B-COL60BF	○	コロニスト 未塗装(白下塗済) 6'-0" *表面が木目	1823 X 2003	46,000	
B-CAR20BF	○	カーメル 未塗装(白下塗済) 2'-0"	604 X 2003	21,300	 2-ドアの場合
B-CAR26BF	○	カーメル 未塗装(白下塗済) 2'-6"	756 X 2003	22,300	
B-CAR30BF	○	カーメル 未塗装(白下塗済) 3'-0"	908 X 2003	23,000	
B-CAR40BF	○	カーメル 未塗装(白下塗済) 4'-0"	1213 X 2003	42,600	
B-CAR50BF	○	カーメル 未塗装(白下塗済) 5'-0"	1518 X 2003	44,600	
B-CAR60BF	○	カーメル 未塗装(白下塗済) 6'-0" *表面が木目	1823 X 2003	46,000	
B-COV20BF	○	コベントリー 未塗装(白下塗済) 2'-0"	604 X 2003	21,300	 2-ドアの場合
B-COV26BF	○	コベントリー 未塗装(白下塗済) 2'-6"	756 X 2003	22,300	
B-COV30BF	○	コベントリー 未塗装(白下塗済) 3'-0"	908 X 2003	23,000	
B-COV40BF	○	コベントリー 未塗装(白下塗済) 4'-0"	1213 X 2003	42,600	
B-COV50BF	○	コベントリー 未塗装(白下塗済) 5'-0"	1518 X 2003	44,600	
B-COV60BF	○	コベントリー 未塗装(白下塗済) 6'-0" *表面がスムース	1823 X 2003	46,000	

[備考]

※ フラッシュドア白の下地処理済ペンキ塗装用です。ドアの厚みは35ミリになります。

※ 寸法は枠内寸法です。扉実寸ではありません。

※ ○印通常在庫品です。

※ ドア枠は弊社内部用バイフォールド枠をお使いください。

※ 価格にはレール・金具・つまみが含まれています。

※ 2'-0"、2'-6"、3'-0"は 2-ドアになり、4'-0"、5'-0"、6'-0"は 4-ドアになります。

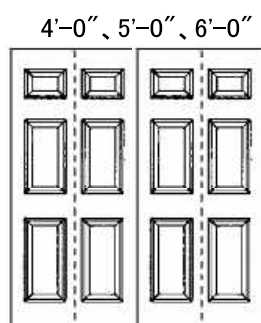

外部
ドア

窓

内部
ドア

セロ
ック

階段
材

造作
材

装飾
材

外壁
材

ガー
ーデン

キッチン
洗面

その他

内部用ドアパーツ

告示対象外

INTERIOR DOOR JAMS

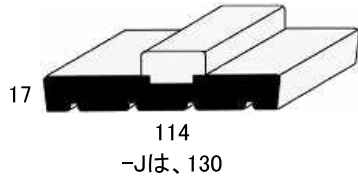

ドア枠

* 木製		
DPI01	965mm	¥2,500
DPI02	2134mm	¥6,500
DPI02-J	2134mm	¥8,400

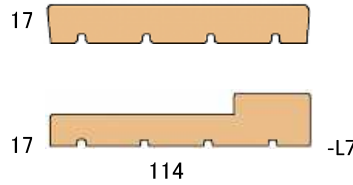

バイフォルドドア枠

* 木製		
DPI03	2134mm	¥4,200
DPI03-L7	2134mm	¥6,400

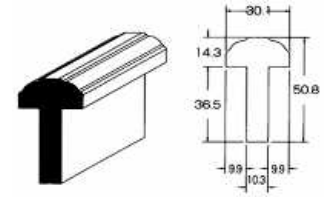

アストラガル

* 木製		
DPI04	2134mm	¥6,700
DPI04-8	2438mm	¥8,200

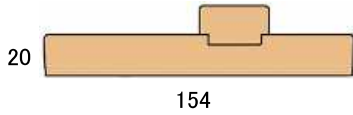

在来用固定枠(戸当りクッション付)

* 木製		
154X2-21	2100mm	¥10,400

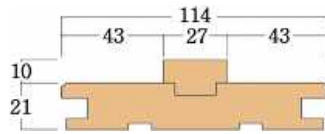

在来用差込枠

* 木製		
WDJ-26-7	2134mm	¥7,900

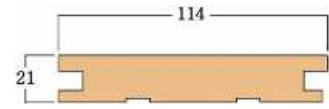

バイフォルド用差込枠

* 木製		
WDJ-20-7	2134mm	¥5,200

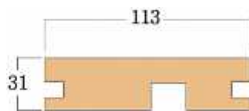

片引き上枠

* 木製		
WDH-131-7	2134mm	¥7,700

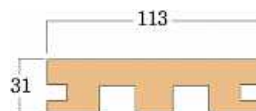

引違い上枠

* 木製		
WDH-231-7	2134mm	¥7,700

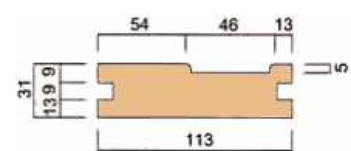

片引き縦枠

* 木製		
EG3840	2209mm	¥10,500

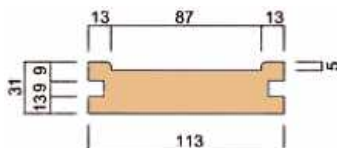

引違い縦枠

* 木製		
EG3845	2209mm	¥10,500

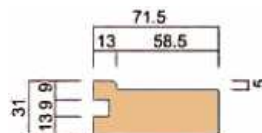

戸当たり

* 木製		
EG3815	2209mm	¥7,800

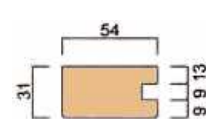

方立て

* 木製		
EG3810	2209mm	¥5,500

内部用ドアパーツ

告示対象外

外部
ドア

窓

内部
ドア

セロ
ソック

階段
材

造作
材

装飾
材

外壁
材

ガー
デン

キッ
チン
面

その他

DOOR PARTS

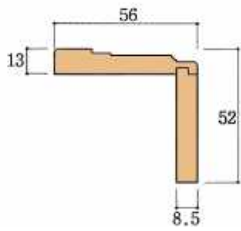

H3004額縁付延長

* 木製		
WDC-42-7	2134mm	¥3,500
WDC-42-12	3656mm	¥6,900

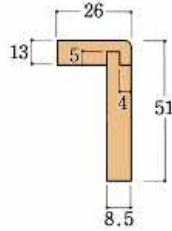

平額縁付延長

* 木製		
WDC-83-7	2134mm	¥2,700
WDC-83-12	3656mm	¥5,700



引手(空錠)

40BAL-G	サテンゴールド*	¥4,700
40BAL-N	ニッケル	¥4,700
40BAL-B	ブラック	¥4,700



引手(表示錠)

50BAL-G	サテンゴールド*	¥9,900
50BAL-N	ニッケル	¥9,900
50BAL-B	ブラック	¥9,900



ゴールド*

引手(空錠)

DPI07-3	ゴールド*	¥4,200
DPI07-5	アンティークブラス	¥4,200
DPI07-15A	アンティークニッケル	¥4,200
DPI07-10B	オイルラブドブロンズ*	¥4,200



アンティークブラス

引手(間仕切錠)

DPI17-3	ゴールド*	¥5,400
DPI17-5	アンティークブラス	¥5,400
DPI17-15A	アンティークニッケル	¥5,400
DPI17-10B	オイルラブドブロンズ*	¥5,400

ブレーキシステム構成図

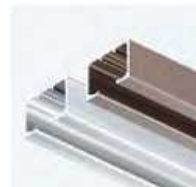
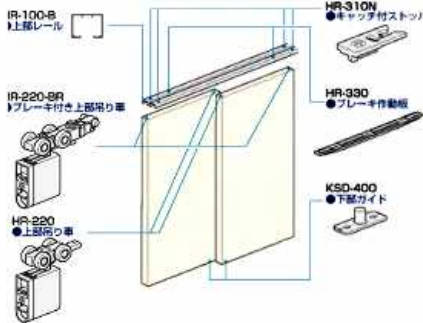

長さ 1,800mm

引戸用 上レール

AFD-1300	シルバー	¥3,800
	アンバー	¥3,800



ブレーキ付き



ブレーキ無し

上部滑車/樹脂ヘアリング*

FCX-2950K	ソフトクロス*付き	¥11,800
AFD2950K	ソフトクロス*無し	¥3,800



ガイド(ソフトクロス用)

FG-100S	¥900
---------	------



ガイドローラー

FG-020	¥400
--------	------



下溝用レール

FG-210	¥3,500
--------	--------

内部用ドアパーツ

告示対象外

DOOR PARTS

外部ドア
窓
内部ドア
セロソック
階段材
造作材
装飾材
外壁材
ガーデン
キッチン
その他



102 x 102

蝶番小102 (ヒンジ)

DPI09-3	ゴールド	¥2,500
DPI09-5	アンティークブラス	¥2,500
DPI09-15	ヘアライン	¥2,500
DPI09-11P	ブラック	¥2,500



調整ヒンジ

H98-G	ゴールド	¥2,200
H98-S	シルバー	¥2,200
H98-B	ブラック	¥2,200

*ドア1枚に2枚使用 L/R指定



89 x 89

蝶番小89 (ヒンジ)角丸

H61-3	ゴールド	¥1,500
H61-5	アンティークブラス	¥1,500
H61-15	シルバー	¥1,500
H61-BK	ブラック	¥1,500



ツマミ

DPI16T-3	ゴールド	¥1,200
DPI16T-5	アンティークブラス	¥1,200
DPI16T-15	サテンニッケル	¥1,200
DPI16T-15A	アンティークニッケル	¥1,200



2本セット 22 x 150mm*

フランス落し

SB-S150-3	ゴールド	¥2,800
SB-S150-5	アンバー	¥2,800
SB-S150-15	サテンニッケル	¥2,800
SB-S150BK	ブラック	¥2,800



610~914mm
ドア幅用

ポケットアフレーム(吊片引)

DPI06	¥19,400
-------	---------



ソフトクローザー(ポケットアフレーム専用)
1060-SOFT ¥12,500



コンバートキット

1555PK3	¥5,000
---------	--------



ポケットアフレーム・パーツセット

10311502	¥4,000
----------	--------

*1wayの製品です

*標準セットに含まれている金物です

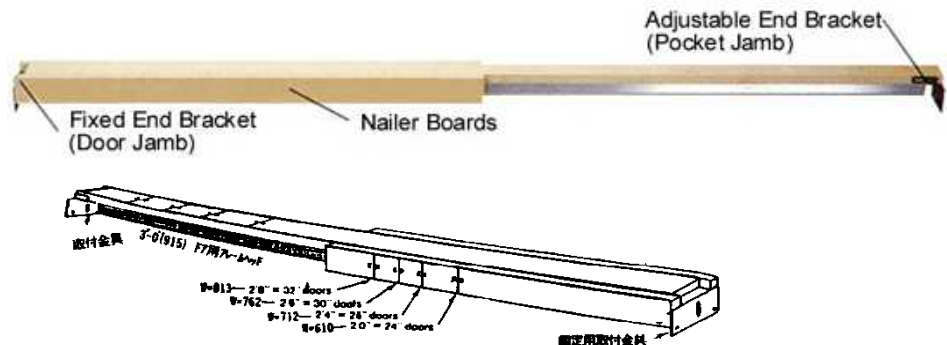

BARN DOOR バーンドア

- ◇ バーン(納屋)ドアはあえてレールを見せるドアスタイルです
- ◇ 納屋の雰囲気を生かしたドアデザインやスタイルをご用意致します
- ◇ 各種ドア単体、金物単体での対応も可能です。全て国内標準在庫品

BARN DOOR (ドア単体)



節有アルダー材
塗装済ドア

アルダードア単体

BARN-01	2'-4"(W712mm)	¥84,700
BARN-01	2'-6"(W762mm)	¥85,700
BARN-01	2'-8"(W813mm)	¥86,700



節有パイン材
無塗装ドア
パネル部分V溝加工

パインドア単体

KP1033	2'-0"(W610mm)	¥25,800
KP1033	2'-4"(W712mm)	¥26,500
KP1033	2'-6"(W762mm)	¥27,200
KP1033	2'-8"(W813mm)	¥27,900



節有パイン材
無塗装ドア
パネル部分V溝加工

パインドア単体 ドアH=2134

KP1033X	2'-6"(W762mm)	¥30,500
KP1033X	2'-8"(W813mm)	¥31,200
KP1033X	3'-0"(W914mm)	¥31,900

*バーンドア専用ドア(加工済)

BARN DOOR HARDWARE



バーンドア金物セット

BBD-01	スチール	¥35,000
--------	------	---------



バーンドア金物セット

BBD-02	スチール	¥35,000
--------	------	---------



バーンドア金物セット

BBD-03	ステンレス	¥49,000
--------	-------	---------



NUMBER : B-HANDLE01

MATELIAL : STEEL

ハンドル 鉄 L380xW25mm

B-HANDLE01	¥2,500
------------	--------



NUMBER : B-HANDLE02

MATELIAL : STAINLESS

ハンドル ステンレス L200xφ19mm

B-HANDLE02	¥3,000
------------	--------



NUMBER : B-CONNECT

MATELIAL : STEEL

コネクタ 鉄 W80xH34mm

B-CONNECT	¥800
-----------	------

*両片引き時のレール同士を繋げる金物

外部
ドア

窓

内部
ドア

セロ
ック
トク

階段
材

造作
材

装飾
材

外壁
材

ガー
デン

キッチン
洗面

その他

内部用ドアパーツ

引戸枠セット

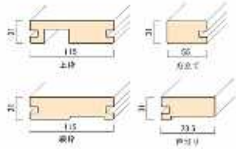

片引戸枠セット

AKFS-20	2'-0"	¥35,000
AKFS-22	2'-2"	¥35,000
AKFS-24	2'-4"	¥35,000
AKFS-26	2'-6"	¥35,000
AKFS-28	2'-8"	¥35,000

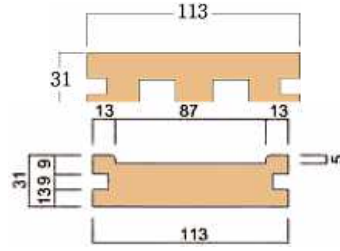

引違い戸枠セット

AHFS-30	¥33,000
---------	---------



片引き戸用レールセット

NKHO-1186	2-0 1186ミリ	¥13,000
NKHO-1288	2-2 1288ミリ	¥13,000
NKHO-1386	2-4 1386ミリ	¥13,000
NKHO-1490	2-6 1490ミリ	¥13,000
NKHO-1592	2-8 1592ミリ	¥13,000



引違い戸用レールセット

NHCO-1106	2-0 1106ミリ	¥26,000
NHCO-1208	2-2 1208ミリ	¥26,000
NHCO-1308	2-4 1308ミリ	¥26,000
NHCO-1410	2-6 1410ミリ	¥26,000
NHCO-1512	2-8 1512ミリ	¥26,000



シャトルクローザー

NHT-1002	¥9,000
----------	--------

外部ドア
窓
内部ドア
セロツック
階段材
造作材
装飾材
外壁材
ガーデン
キッチン
その他



【11P コモンウェルス】



【US15 サーカ】



【US26D ハンコック】

※US26D サテックルームについては
お問い合わせ下さい。

≡ ≡ ≡ <仕上げ色> ≡ ≡ ≡



LO-3 ライフタイムブラス
US3 ホリッシュブラス



US5 アンティークブラス



US15
サテンニッケル



11P ヴェネチアンブロンズ
(一部商品のみ在庫)



US15A アンティークニッケル
(一部商品のみ在庫)



514
アイアンブラック

外部
ドア

窓

内部
ドア

セ
ロッ
ク

階
段
材

造
作
材

装
飾
材

外
壁
材

ガ
ー
デ
ン

キ
ッ
チ
ン
洗
面

そ
の
他

クイックセット 玄関鍵セット

外部
ドア

窓

内部
ドア

セ
ット
ク

階
段
材

造
作
材

装
飾
材

外
壁
材

ガ
ー
デ
ン

キ
ッ
チ
ン

そ
の
他

◇アウトサイドセット(外側)

CHELSEA



ARLINGTON



HAWTHORNE



◇インサイドセット(内側)

タス
ティ
ン



ハン
コック



◇ピッキング対策シリンダー

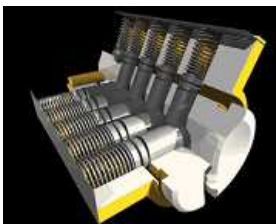

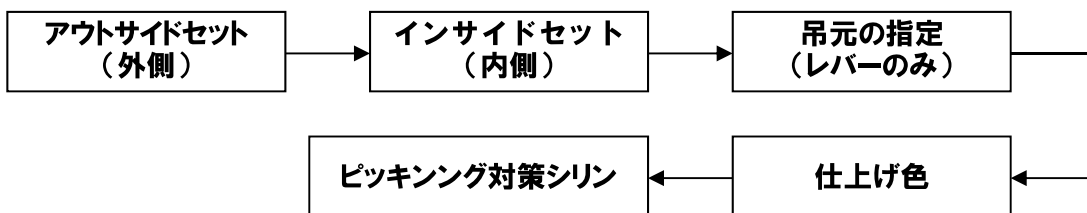

注: かぎの形状は写真と異なる場合があります。

◇玄関鍵の選択について



クイックセット 玄関鍵セット

チェルシー				【在庫品】
外側	内側	吊元	仕上げ色	価格
 チェルシー (800CE)	ハンコック (H)	-	ライフタイムプラス (LO3)	67,000
			サテンニッケル (US15)	67,000
			ベネチアンブロンズ* (11P)	67,000
	タスティン (TNL)	左勝手 (LH) or 右勝手 (RH)	ライフタイムプラス (LO3)	69,000
			サテンニッケル (US15)	69,000
			ベネチアンブロンズ* (11P)	69,000

アーリントン				【在庫品】
外側	内側	吊元	仕上げ色	価格
 アーリントン (800AN)	ハンコック (H)	-	ライフタイムプラス (LO3)	67,000
			サテンニッケル (US15)	67,000
			ベネチアンブロンズ* (11P)	67,000
	タスティン (TNL)	左勝手 (LH) or 右勝手 (RH)	ライフタイムプラス (LO3)	69,000
			サテンニッケル (US15)	69,000
			ベネチアンブロンズ* (11P)	69,000

ホーソン				【在庫品】
外側	内側	吊元	仕上げ色	価格
 ホーソン (800HE)	ハンコック (H)	-	ベネチアンブロンズ* (11P)	76,000
			アイアンブラック (514)	89,000
			ベネチアンブロンズ* (11P)	78,000
	タスティン (TNL)	左勝手 (LH) or 右勝手 (RH)	アイアンブラック (514)	91,000

◆鍵2本付一鍵の補充はblankキー(品番KWPK)定価1,200円/本 (ピッキング対策シリンダーはお問合わせ下さい)
 ◆ダミーハンドルセットについてはお問合わせ下さい。

ピッキング対策シリンダー		仕様	仕上げ色	価格
	ディンプルキーシリンダー (KABA)	キー5本	ポリッシュプラス (US3)	24,500
			アンティークプラス (US5)	24,500
			アンティークニッケル (US15A)	24,500
			ベネチアンブロンズ* (11P)	24,500
	ディンプルキーシリンダー (KABA) 2ヶ同一キー	キー6本	ポリッシュプラス (US3)	45,500
			アンティークプラス (US5)	45,500
			アンティークニッケル (US15A)	45,500
			ベネチアンブロンズ* (11P)	45,500
	WEST ディンプルキーシリンダー	キー4本	ライフタイムプラス (LO3)	23,700
			ブラック (514)	37,300
			シルバー (US15)	23,700
			*同一シリンダーも有り	

※L03……ライフタイムプラス US5……アンティークプラス 11P……ベネチアンブロンズ US15……サテンニッケル US15A……アンティークニッケル



クイックセット 玄関鍵セット

外部ドア
窓
内部ドア
セロケット
階段材
造作材
装飾材
外壁材
ガーデン
キッチン
その他

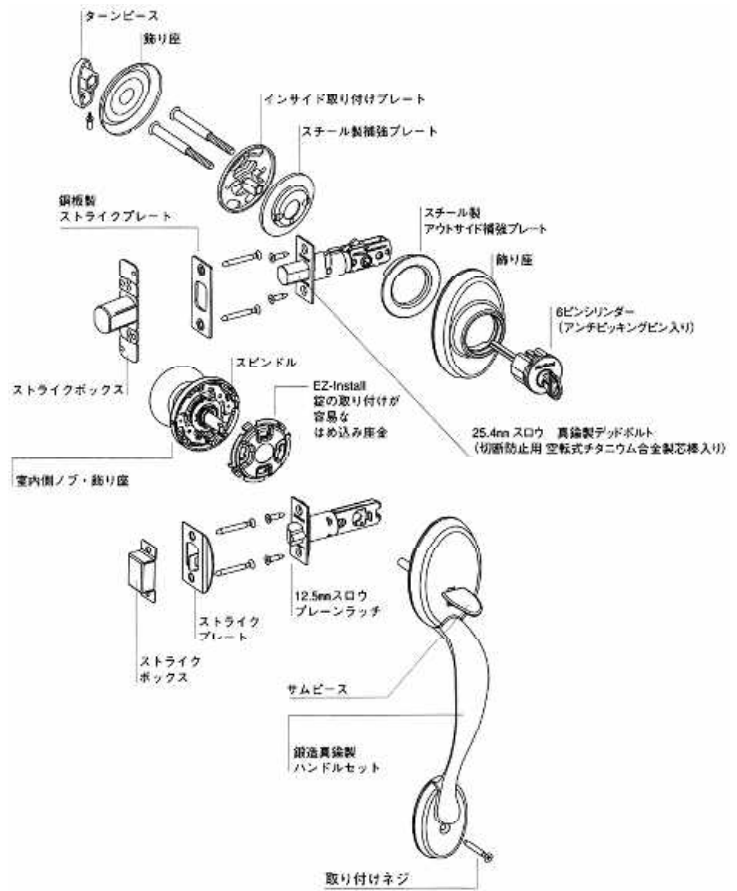
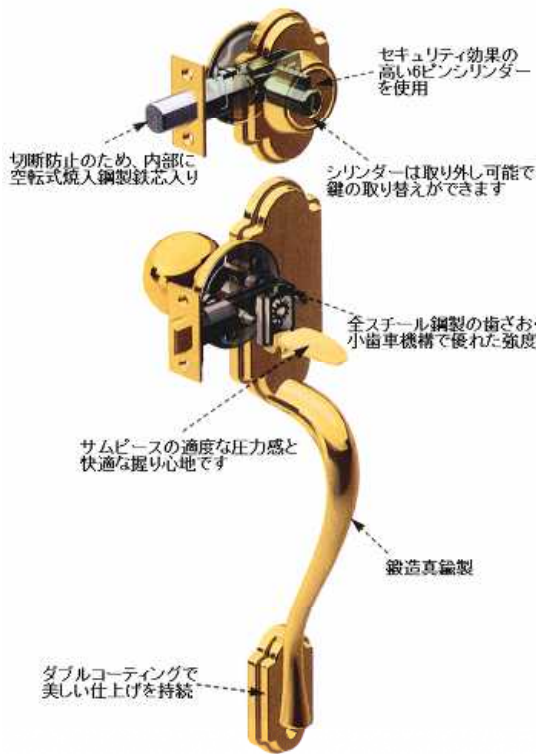

チェルシー、アーリントン仕様

- バックセット ハンドル60mm標準 (70mmはお問い合わせ下さい)
デッドロック60mm、70mm可変ラッチ
- 取付ドア厚 45mm標準
- ドア吊元 室内側がノブ(サーカ): 指定不要(左右共通)
室内側がレバー(コモンウェルス): 吊元指定必要
- 出荷時鍵本数 2本(ピッキング対策シリンダーは5本など)

玄関室内側レバーを使用する場合には
ドア吊元(LH、RH)の指定が必要です。

室内側
Left Handed Door LH RH Right Handed Door
外側

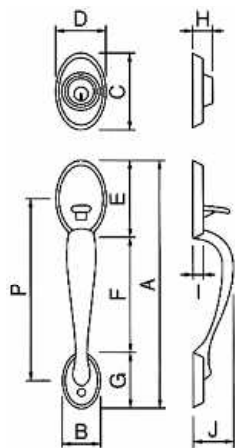



単位: mm

デザイン	A	B	C	D	E	F	G	H	I	J	P
チェルシー	326	52	104	70	104	150	72	25	12	55	246
アーリントン	380	48	94	70	143	152	85	27	12	64	279

クイックセット デッドロック

780デッドロック

商品コード	在庫	仕上げ色	価格	用途	形状
KW780L03	○	ライフタイムプラス	16,500	 外側 内側	
KW780US15	○	サテンニッケル	16,500		
KW780US11P	○	ベネチアンブロンズ	16,500		

※鍵の補充はブランクキー(品番KWPK)定価1,200円/本

980Sデッドロック

商品コード	在庫	仕上げ色	価格	用途	形状
KW980-514	○	アイアンブラック	20,000	 外側 内側	

※鍵の補充はブランクキー(品番KWPK)定価1,200円/本

ハーフデッドロック(ワンサイドデッドボルト)

商品コード	在庫	仕上げ色	価格	用途	形状
KW663US3	○	ポリッシュプラス	3,600	内カギのみ	
KW663US15	○	サテンニッケル	4,200		

デッドロック仕様

- バックセット 60mm、70mm可変ラッチ付き
- 取付ドア厚 35～45mm厚 (980Sは45mm標準)
- ドア吊元 左右吊元共通
- 出荷時鍵本数 2本 (ピッキング対策シリンダーは5本など)

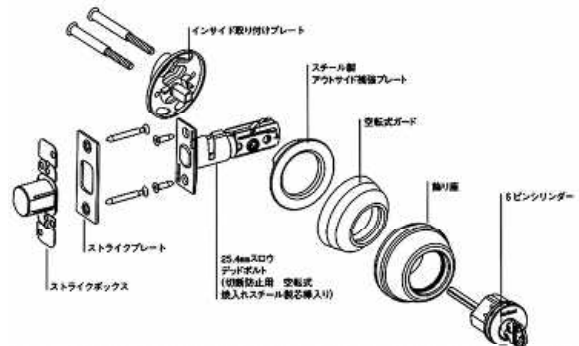

※図は780デッドロックです。実際の部品は若干違う場合があります。

外部ドア

窓

内部ドア

セロ
ットク

階段材

造作材

装飾材

外壁材

ガーデン

キッチン

その他

クイックセット ノブセット

外部ドア
窓
内部ドア
セロソック
階段材
造作材
装飾材
外壁材
ガーデン
キッチン
その他

商品コード	在庫	仕上げ色	価格	用途	形状	
KW720HUS3	○	ポリッシュブラス	7,300	 外側 内側	ハンコック  	
KW720HUS15	○	サテンニッケル	8,800			
KW720H-11P	○	ベネチアンブロンズ	8,800	洋室、リビング		
KW720H-514	○	アイアンブラック	9,000			
【空錠】						
KW730HUS3	○	ポリッシュブラス	8,400	 外側 内側		
KW730HUS15	○	サテンニッケル	9,000			
KW730H-11P	○	ベネチアンブロンズ	9,000	洗面所、トイレ		
KW730H-514	○	アイアンブラック	9,500			
【サムターン】						
KW740HLO3	○	ライフタイムブラス	14,500	 外側 内側		
KW740HUS15	○	サテンニッケル	14,500			
KW740H-11P	○	ベネチアンブロンズ	14,500	玄関、勝手口		
KW740H-514	○	アイアンブラック	15,100			
【キーロック】						

ハンコック仕様

- バックセット 60mm標準 (70mmはお問い合わせ下さい)
- 取付ドア厚 35~45mm厚
- ドア吊元 左右吊元共通
- 出荷時鍵本数 2本(740(キーロック)のみ)

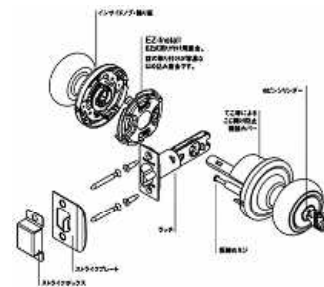

※図は740キーロックです。実際の部品は若干違う場合があります。

クイックセット レバーセット

商品コード	在庫	仕上げ色	価格	用途	形状
KW720CHLUS3	○	ポリッシュブラス	13,500		コモンウェルス * 全色在庫限りで終了
KW720CHLUS15	○	サテンニッケル	15,000		
KW720CHL11P	○	ベネチアンブロンズ	15,000		
KW720CHLLO3	○	ライフタイムブラス	14,500		
KW720CHL-514	○	アイアンブラック	15,500		
【空錠】					
KW730CHLUS3	○	ポリッシュブラス	14,500		
KW730CHLUS15	○	サテンニッケル	15,500		
KW730CHL11P	○	ベネチアンブロンズ	15,500		
KW730CHL-514	○	アイアンブラック	16,000		
【サムターン】					
KW740CHLLO3	○	ライフタイムブラス	24,300		
KW740CHLUS15	○	サテンニッケル	25,200		
KW740CHL-11P	○	ベネチアンブロンズ	25,200		
KW740CHL-514	○	アイアンブラック	27,600		
【キーロック】					
商品コード	在庫	仕上げ色	価格	用途	形状
KW720TNLUS3	○	ポリッシュブラス	11,000		タスティン * 新在庫品
KW720TNLUS15	○	サテンニッケル	11,700		
KW720TNL11P	○	ベネチアンブロンズ	11,700		
KW720TNL514	○	アイアンブラック	12,900		
【空錠】					
KW730TNLUS3	○	ポリッシュブラス	11,700		
KW730TNLUS15	○	サテンニッケル	12,800		
KW730TNL11P	○	ベネチアンブロンズ	12,800		
KW730TNL514	○	アイアンブラック	13,500		
【サムターン】					
KW740TNLUS3	○	ポリッシュブラス	16,800		
KW740TNLUS15	○	サテンニッケル	17,900		
KW740TNL11P	○	ベネチアンブロンズ	17,900		
KW740TNL514	○	アイアンブラック	18,700		
【キーロック】					

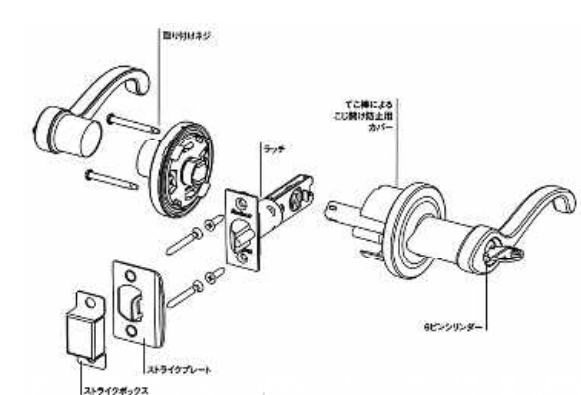

※図は740キーロックです。実際の部品は若干違う場合があります。

コモンウェルス・タスティン仕様
 バックセット 60mm標準 (70mmはお問い合わせ下さい)
 取付ドア厚 35~45mm厚
 ドア吊元 720,730,740左右吊元共通
 出荷時鍵本数 2本(740(キーロック)のみ)

外部ドア
 窓
 内部ドア
 セロック
 階段材
 造作材
 装飾材
 外壁材
 ガーデン
 キッチン
 その他

引手金物・パーツ

引戸用角型引手

商品コード	在庫	仕上げ色	価格	形状
DPI 07-3	○	ポリッシュブラス	4,200	角型引手 
DPI 07-5	○	アンティークブラス	4,200	
DPI 07-15A	○	アンティークニッケル	4,200	
DPI 07-10B	○	オイルラブドブロンズ	4,200	
【空錠】				
DPI 17-3	○	ポリッシュブラス	5,400	
DPI 17-5	○	アンティークブラス	5,400	
DPI 17-15A	○	アンティークニッケル	5,400	
DPI 17-10B	○	オイルラブドブロンズ	5,400	
【ロック付】				

引戸用引手

商品コード	在庫	仕上げ色	価格	形状
40BAL-G	○	サテンゴールド	4,700	引手 
40BAL-N	○	ニッケル	4,700	
40BAL-B	○	ブラック	4,700	
【空錠】				
50BAL-G	○	サテンゴールド	9,900	
50BAL-N	○	ニッケル	9,900	
50BAL-B	○	ブラック	9,900	
【表示錠】				

ツマミ

商品コード	在庫	仕上げ色	価格	形状
DPI 16T-3	○	ゴールド	1,900	 H 30mm
DPI 16T-5	○	アンティークブラス	1,900	
DPI 16T-15	○	サテンニッケル	1,900	
DPI 16T-15A	○	アンティークニッケル	1,900	

開き戸用表示錠

商品コード	在庫	仕上げ色	価格	形状
B571-10B	○	ブロンズ	12,000	

外部ドア

窓

内部ドア

セロ
ソック

階段材

造作材

装飾材

外壁材

ガーデン

キッチン
洗面

その他

Schlageシュラーゲ ハンドルセット

商品コード	在庫	仕上げ色	価格	用途	形状
F10FLA605	-	ポリッシュブラス	15,000		フレアー 
F10FLA609	○	アンティークブラス	15,000		
F10FLA619	-	サテンニッケル	15,000		
F10FLA716	-	エイジブロンズ	15,000		
F10FLA622	-	マットブラック	15,000		
【空錠】					
F40FLA605	-	ポリッシュブラス	15,500		
F40FLA609	○	アンティークブラス	15,500		
F40FLA619	-	サテンニッケル	15,500		
F40FLA716	-	エイジブロンズ	15,500		
F40FLA622	-	マットブラック	15,500		
【簡易錠】					
F51AFLA605	-	ポリッシュブラス	25,200		
F51AFLA609	○	アンティークブラス	25,200		
F51AFLA619	-	サテンニッケル	25,200		
F51AFLA716	-	エイジブロンズ	25,200		
F51AFLA622	-	マットブラック	25,200		
【キーロック】					
商品コード	在庫	仕上げ色	価格	用途	形状
720ANDUS5	○	アンティークブラス	8,800		アンドバー 
【空錠】					
730ANDUS5	○	アンティークブラス	9,000		
【簡易錠】					
740ANDUS5	○	アンティークブラス	14,500		
【キーロック】					

フレアー・アンドバー共通仕様

バックセット	60mm標準 70mm兼用
取付ドア厚	35~45mm厚
ドア吊元	720,730,740左右吊元共通
出荷時鍵本数	2本(740(キーロック)のみ)

外部ドア

窓

内部ドア

セロ
ットク

階段材

造作材

装飾材

外壁材

ガーデン

キッチン
洗面

その他

SMART SECURITY Electronic lock

Kwikset

SMARTCODE



Kwikset スマートコードは、タッチパッドで施錠・解錠が可能なデットロックです。
任意の暗証番号を設定し、ボタンプッシュのみで解錠。
外出の際はワンプッシュのみで施錠が可能です。



*電源は単三電池4本。電気工事は必要ありません

*既存Kwiksetの加工穴で取り付け可能です。特殊な加工は不要です。

*日本語説明書有り

Smartcode デットホルト 260

品番	色	価格
KW260TRL-US15	サテンニッケル	60,000
KW260TRL-LO3	ライフタイムプラス	60,000
KW260TRL-11P	ベネチアンブロンズ*	60,000



左からUS15,LO3,11P

Smartcode デットホルト 909

品番	色	価格
KW909-US15	サテンニッケル	60,000
KW909-LO3	ライフタイムプラス	60,000
KW909-11P	ベネチアンブロンズ*	60,000



左からUS15,LO3,11P

外部ドア

窓

内部ドア

セロ
ットク階
段材造
作材装
飾材外
壁材ガ
ー
デ
ンキ
ッ
チ
ン
洗
面そ
の
他

- ◇ Emtek社(エムテック社)は米国カリフォルニア州にある金物メーカーです。
- ◇ 玄関ドアハンドル、室内ドアノブやレバーがあり、陶器製やクリスタル製など多彩な種類がございます。
- ◇ 下記在庫品以外の商品は、注文から納品までに60-80日かかります。

ノブ (簡易錠兼用)		※在庫品	
<p>オールドタウン クリアー</p>  <p>取っ手部: 幅57mm 台座は下図になります。 形状: レギュラーロゼット 色: ヒューター/アンティークニッケル(US15A)</p>   <p>8200-OT-US15A 簡易錠兼用 ¥33,000</p>	<p>オールドタウン クリアー</p>  <p>取っ手部: 幅57mm 台座は下図になります。 形状: レギュラーロゼット 色: ポリッシュクロム(US26)</p>   <p>8200-OT-US26 簡易錠兼用 ¥33,000</p>	<p>アストリア クリアー</p>  <p>取っ手部: 幅51mm 台座は下図になります。 形状: レギュラーロゼット 色: ポリッシュプラス(US3)</p>   <p>8200-AS-US3 簡易錠兼用 ¥33,000</p>	

- ◇ Emtek社の商品は、メーカーのホームページでご覧になれます。

<http://www.emtek.com>

外部
ドア

窓

内部
ドアセ
ロ
ツ
ク階
段
材造
作
材装
飾
材外
壁
材ガ
ー
デ
ンキ
ッ
チ
ン
面そ
の
他

LJ Smith/Fitts 階段材

L.J. Smith
Stair Systems

スターティング ステップ

商品コード	材質	在庫	階段幅mm	価格	形状
8010-48	オーク	○	1219	71,900	
8015-48	オーク	○	1219	114,000	

1段上がり・2段上がり・3段上がり

踏板のみ。蹴込は別途です。

商品コード	材質	在庫	サイズ(mm)	価格	形状
8070WP-42	オーク	○	1067X1067	89,600	<p>1段上がり</p>
8070WP-48	オーク	○	1219X1219	99,800	
踏板のみ					
8070W2-42	オーク	○	1067X1067	129,800	<p>2段上がり</p>
8070W2-48	オーク	○	1219X1219	147,000	
踏板のみ 右、左上がり共通					
8070W3-42	オーク	○	1067X1067	138,000	<p>3段上がり</p>
8070W3-48	オーク	○	1219X1219	164,800	
踏板のみ 右、左上がり共通					

トレッド(踏板) & ライザー(蹴込み板) & ランディングトレッド(上框)

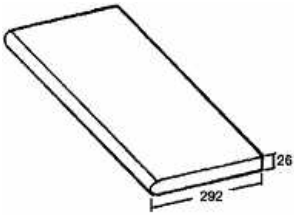
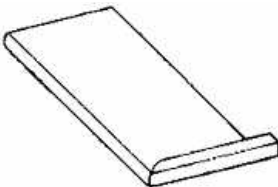
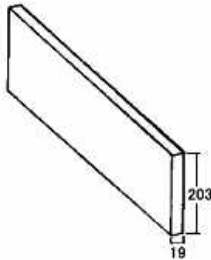
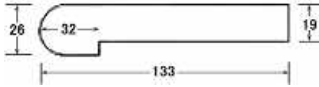
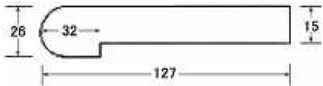
商品コード	材質	在庫	商品名	サイズmm	価格	形状
8070-36	オーク	○	踏板	914	13,000	
8070-42	オーク	○	踏板	1067	14,500	
8070-48	オーク	○	踏板	1219	16,900	
8070-72	オーク	○	踏板	1829	28,500	
8070MRT-42	オーク	○	踏板 マイターリターン	1067	18,200	
8070MRT-48	オーク	○	踏板 マイターリターン	1219	21,800	
8075-36	オーク	○	蹴込み板	914	7,100	
8075-42	オーク	○	蹴込み板	1067	8,200	
8075-48	オーク	○	蹴込み板	1219	9,300	
8075-72	オーク	○	蹴込み板	1829	15,300	
8090-5-8	オーク	○	上框 133mm	2438	18,400	
8090-5-12	オーク	○	上框 133mm	3657	27,600	
8090-15-12F	オーク	○	上框 127mm	3657	22,900	

外部ドア

窓

内部ドア

セロ
ソック

階段材

造作材

装飾材



外壁材

ガーデン

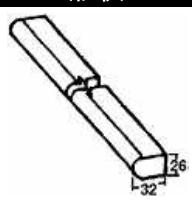
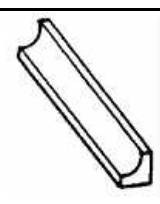

キッチン
洗面

その他

モールドイング

商品コード	材質	在庫	商品名	サイズ mm	価格	形状
8080-13 8080-LF	オーク	○ ○	リアルノーゾング リアルノーゾング	L=330 フィート単位	800/本 800/フィート	
踏板に8070Rを使用しない時に使用 壁側ではない時に使用(小口化粧)						
8095-LF	オーク	○	コーブ モールド	フィート単位	300/フィート	
踏板と蹴込み板の間に使用						
205-8	オーク	○	L型コーナー見切	2440	7,000	

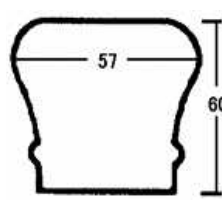
ハンドレール(手摺)

商品コード	材質	在庫	サイズ(mm)	価格	形状	
6010-10 6010-12	オーク オーク	○ ○	3048 3658	24,000 28,800		
6701P-14	ハンドレール	オーク	-	4270	62,000	
6045-14	シューレール	オーク	-	3658	20,000	
6000-LF	フィレット	オーク	-	乱尺	600	



BOXニューエル(親柱)

商品コード	材質	在庫	サイズ(mm)	価格	形状
4091 159角	オーク	○	1397	79,800	
4075 89角	オーク	○	1695	60,000	
159角 LJ4091 89角 LJ4075 中間ニューエル					

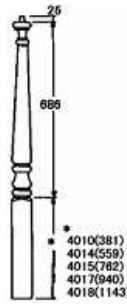
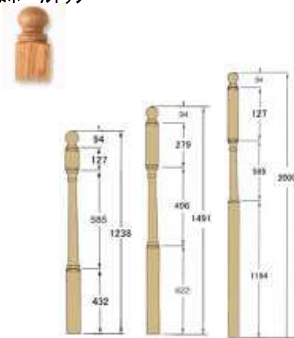
ニューエル(親柱)

商品コード	材質	在庫	サイズ(mm)	価格	形状
4010	オーク	○	1092	18,500	 <p>LJ スミ</p>
4015	オーク	○	1473	28,600	
4018	オーク	○	1854	49,200	
4040BT	オーク	○	1213	22,000	<p>在庫はホルトツブ</p>  <p>LJ スミ</p>
4045BT	オーク	○	1464	27,000	
4058BT	オーク	○	1975	42,500	

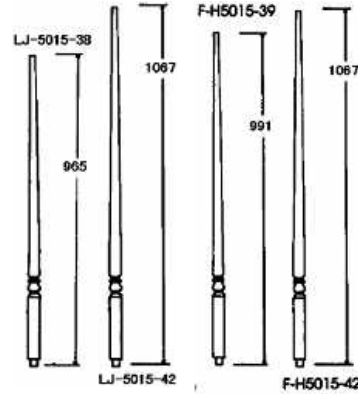
バラスター(手摺子)

商品コード	材質	在庫	サイズ(mm)	価格	形状
5015-38	オーク	○	965	2,600	
5015-42	オーク	○	1067	3,600	
5060-42 スクエア32mm角 溝無し	オーク	-	1067	3,600	
F5060-42 スクエア32mm角 溝付	オーク	-	1,067	3,600	

外部ドア

窓

内部ドア

セロ
ットク

階段材

造作材

装飾材

外壁材

ガーデン

キッチン
洗面

その他

外部
ドア

窓

内部
ドアセロ
ットク階段
材造作
材装飾
材外壁
材ガー
デンキッチン
洗面

その他











◇ 13mm角、マットブラック下地仕上げです。

◇ ハンドレール、親柱は木製を使用下さい。

アイアンバラスター(手摺子)

商品コード		在庫	サイズ(mm)	価格	形状
LIH-HOL1TW44	ねじり1	○	1118	1,300	 1TW44 2TW44
LIH-HOL2TW44	ねじり2	○	1118	1,300	
LIH-HOL1BASK4	バスケット1	○	1118	2,100	 1BSKT 2BSKT 1KNUC 2KNUC
LIH-HOL2BASK4	バスケット2	○	1118	2,600	
LIH-HOL1KNUC44	ナックル1	—	1,118	2,800	
LIH-HOL2KNUC44	ナックル2	—	1,118	3,600	
LIH-HOL30144	スクロール	○	1118	6,400	 30144
LI-M06	ホトムベース 小柱下取付金具	○		800	 LI-M06 LI-SCR04
LI-SCR04	ホトムベース	○		700	
LI-PROLVL	トップ・ホトムベースセット	○		1,800	 LI-PROLVL(上下セット)

フィッティング

商品コード	材質	在庫	商品名	価格	形状
7009	オーク	○	リターンエンド	3,400	
7010	オーク	○	スターティングイージング キャップ付き	19,000	
7012	オーク	○	アップイージング	12,300	
7019	オーク	○	オープニングキャップ	8,000	
7020	オーク	○	タンDEM・キャップ	10,300	
7021	オーク	○	クォーターターンキャップ	16,400	
7030	オーク	○	左用ヴォリュート	43,600	
7035	オーク	○	右用ヴォリュート	43,600	
LJ70RD	オーク	○	レールドロップ	4,100	

外部ドア

窓

内部ドア

セロ
ットク

階段材

造作材

装飾材



外壁材

ガーデン



キッチン
洗面

その他

ロゼット

商品コード	材質	在庫	商品名	価格	形状
7026	オーク	○	ラウンド 121	4,000	 LJ スミス
7027	オーク	○	オーバル 113X165	3,000	 LJ スミス

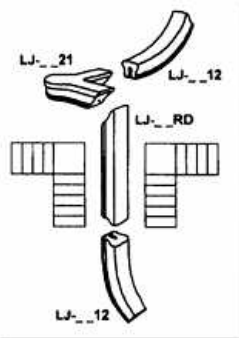
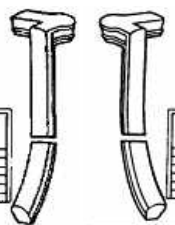
フィッティング組み合わせ

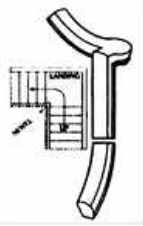
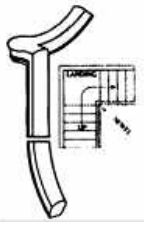
商品コード	材質	在庫	商品名	価格	形状
7021	オーク	○	クォーターターンキャップ	16,400	
70RD	オーク	○	レールドロップ	4,100	
7012	オーク	○	アップイージング	12,300	
			左右兼用		
7081	オーク	○	左用キャップ付き2ライザー	21,800	
7086	オーク	○	右用キャップ付き2ライザー	21,800	
7060	オーク	○	左用キャップ付き2ライザー	30,500	
7065	オーク	○	右用キャップ付き2ライザー	30,500	

ウォールレール 壁手摺

商品コード	在庫	商品名	価格	形状
6040-8 オーク	○	ウォールレール 2438mm	15,000	
6040-12 オーク	○	ウォールレール 3657mm	23,000	
6042-10 オーク	○	ウォールレール 3657mm	27,300	
6042-10 ヘムロック	○	ウォールレール 3048mm	12,200	
LJ3012	○	ウォールレールブラケット金具	1,400 1,400 1,400	
	○	ゴールド色		
	○	アンティークニッケル色		
LJ3127	○	ウォールレールブラケット金具	1,800 1,800 2,400	
	○	ゴールド色		
	○	アンティークニッケル色		

ハードウェア

商品コード	在庫	商品名	価格	形状
LJ3005	○	ニューエルポストファスナー	4,500	
LJ3075	○	フラッシュマウントキット	2,000	
LJ3076	○	デュエルファスト スクリュー (50本/パック)	4,300	
LJ3078	○	レールポストファスナー	400	

外部ドア

窓

内部ドア

セロ
ットク

階段材

造作材

装飾材

外壁材

ガーデン

キッチン

その他

木製モールディング

メトリー社(Metrie)の木製モールディングを使用すれば一般的なドアを豪華な入口に変身させ、窓の魅力を尽きることなく演出する無限の可能性を秘めています。壁にアクセントを与えるシンプルなものから、室内を格調高く仕上げるパネルまで、モールディングは好みに応じた装飾を可能にしてくれます。

外部
ドア

窓

内部
ドア

セロ
ソック

階段
材

造作
材

装飾
材

外壁
材

ガー
デン

キッチン

その他

ケーシング (額縁)



△△ (H3005) 12.4mm X 38.1mm	
サイズ	価格
3'-0" (965mm)	400
7'-0" (2135mm)	2,100
12'-0" (3660mm)	2,700



△△ (WM356) 15.8mm X 56.4mm	
サイズ	価格
3'-0" (965mm)	700
7'-0" (2135mm)	2,700
12'-0" (3660mm)	4,000



△△ (H3004A) 13.0mm X 56.3mm	
サイズ	価格
3'-0" (965mm)	700
7'-0" (2135mm)	3,200
12'-0" (3660mm)	4,200

ケーシング (額縁)

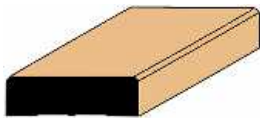

△△ (H10122) 13.0mm X 43.0mm	
サイズ	価格
7'-0" (2135mm)	2,400
12'-0" (3660mm)	3,400



△△ (H215) 15.7mm X 88.0mm	
サイズ	価格
12'-0" (3660mm)	6,800



△△ (H1001) 16.6mm X 82.0mm	
サイズ	価格
10'-0" (3050mm)	6,900

ケーシング (額縁)

クラウン (廻り縁)



△△ (H1) 10.8mm X 56.2mm	
サイズ	価格
7'-0" (2135mm)	2,400
12'-0" (3660mm)	3,900



△△ (H3244) 14.3mm X 31.0mm	
サイズ	価格
12'-0" (3660mm)	2,800

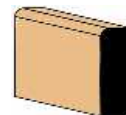

△△ (H3241) 10.0mm X 31.8mm	
サイズ	価格
12'-0" (3660mm)	2,800

クラウン (廻り縁)

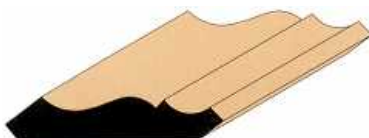

△△ (H54) 11.0mm X 57.7mm	
サイズ	価格
12'-0" (3660mm)	4,200



△△ (H48) 12.7mm X 106.2mm	
サイズ	価格
12'-0" (3660mm)	10,600

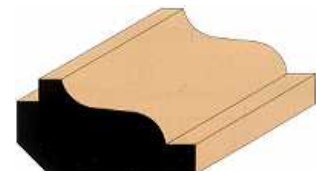

△△ (H3249) 30.2mm X 57.1mm	
サイズ	価格
12'-0" (3660mm)	4,400

ベースボード (巾木)

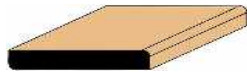

△△ (H3111) 10.0mm X 56.7mm
 サイズ 価格
 12'-0"(3660mm) 4,000



△△ (H625) 10.5mm X 56.5mm
 サイズ 価格
 12'-0"(3660mm) 3,500



△△ (H623) 10.5mm X 82.5mm
 サイズ 価格
 12'-0"(3660mm) 5,400

ベースボード (巾木)

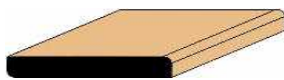

△△ (H3112) 9.5mm X 82.5mm
 サイズ 価格
 12'-0"(3660mm) 6,000



△△ (H653) 10.0mm X 82.5mm
 サイズ 価格
 12'-0"(3660mm) 5,300



△△ (H618) 12.7mm X 133.3mm
 サイズ 価格
 12'-0"(3660mm) 12,500

パネルモールド

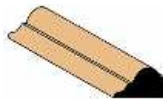

△△ (H703) 11.0mm X 19.0mm
 サイズ 価格
 10'-0"(3050mm) 2,100

パネリングキャップ

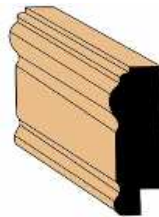

△△ (H392A) 17.9mm X 57mm
 サイズ 価格
 12'-0"(3660mm) 6,800

パネリング

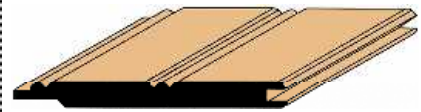

△△ (H216) 8.0mm X 82.5(有効77.6)mm
 サイズ 価格
 3'-0"(890mm) 15枚入 9,800
 8'-0"(2440mm) 15枚入 43,000

ロゼット



△△ 63.0mm X 63.0mm X 19.0mm
 サイズ 価格
 HR2.5 1個 1,400

プリンスブロック

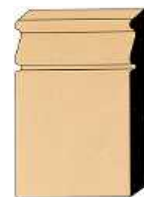

△△ 63.0mm X 100.0mm X 19.0mm
 サイズ 価格
 HP2.5 1本 1,400

チェアレール



△△ (H297) 16.1mm X 76.2mm
 サイズ 価格
 12'-0"(3660mm) 6,900

外部ドア

窓

内部ドア

セロソック

階段材

造作材

装飾材

外壁材

ガーデン

キッチン

その他

外部
ドア

窓

内部
ドア

セロ
ソック

階段
材

フリーボード



△△ (S4S HV1x4) 17.5mm X 89.0mm
サイズ 価格

12'-0" (3660mm) 6,900



△△ (S4S HV1x5) 17.5mm X 116.0mm
サイズ 価格

12'-0" (3660mm) 11,000



△△ (S4S HV1x6) 17.5mm X 140.0mm
サイズ 価格

12'-0" (3660mm) 14,200

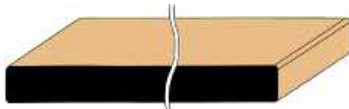

△△ (S4S HV1x8) 17.5mm X 180.0mm
サイズ 価格

10'-0" (3050mm) 16,200
12'-0" (3660mm) 19,500

SLAT WALL スラットウォール

造作
材

装飾
材

外壁
材

ガー
デン



スラットウォール

NARROW ナロータイプ

WIDE ワイドタイプ

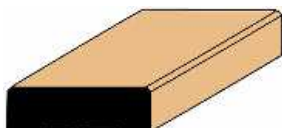

△△ (H10122) 13.0mm X 43.0mm
サイズ 価格

7'-0" (2135mm) 2,400
12'-0" (3660mm) 3,400



△△ (H1) 10.8mm X 56.2mm
サイズ 価格

7'-0" (2135mm) 2,400
12'-0" (3660mm) 3,900

キ
ッチン
洗面

そ
の
他

オリジナルモールディング・F/J下塗モールディング

ヘムロック(横継ぎムクを含む)、F/J下塗済(フィンガージョイントあり、水性塗料のペンキ用下塗り済み)

ケーシング (額縁)



△△ (HG3004A) 13.0mm X 56mm	
サイズ	価格
7'-0" (2135mm)	1,600
12'-0" (3660mm)	3,200

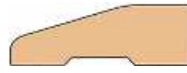

△△ (HG3013) 12.5mm X 38mm	
サイズ	価格
7'-0" (2135mm)	1,200
12'-0" (3660mm)	2,200



△△ (WM356) 15.8mm X 56.4mm	
サイズ	価格
7'-0" (2135mm)	2,200
12'-0" (3660mm)	4,000

F/J下塗済 (F3004A) 13.0mm X 56mm	
サイズ	価格
7'-0" (2135mm)	1,300
12'-0" (3660mm)	2,200

F/J下塗済 (F3013) 12.5mm X 38mm	
サイズ	価格
7'-0" (2135mm)	1,000
12'-0" (3660mm)	1,300

F/J下塗済 (F356) 15.9mm X 57.2mm	
サイズ	価格
7'-0" (2135mm)	1,300
12'-0" (3660mm)	2,200

ベースボード (巾木)



△△ (HG623) 10mm X 82mm	
サイズ	価格
12'-0" (3660mm)	4,000



△△ (HG634) 10mm X 57mm	
サイズ	価格
12'-0" (3660mm)	2,700

F/J下塗済 (F623) 10mm X 82mm	
サイズ	価格
12'-0" (3660mm)	2,600

F/J下塗済 (F634) 10mm X 57mm	
サイズ	価格
12'-0" (3660mm)	1,800

クラウン (廻り縁)

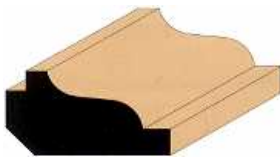

△△ (HG3249) 30mm X 57mm	
サイズ	価格
12'-0" (3660mm)	6,800

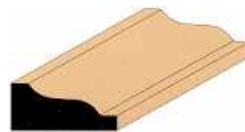

△△ (HG3244) 14.3mm X 31.0mm	
サイズ	価格
7'-0" (2135mm)	1,100
12'-0" (3660mm)	2,100

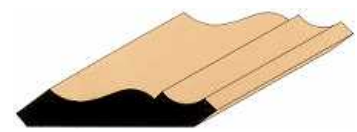

△△ (HG54) 11.5mm X 57.7mm	
サイズ	価格
12'-0" (3660mm)	3,200

F/J下塗済 (F3249) 30mm X 57mm	
サイズ	価格
12'-0" (3660mm)	3,700

F/J下塗済 (F3244) 14.3mm X 31.0mm	
サイズ	価格
12'-0" (3660mm)	1,400

F/J下塗済 (F54) 11.5mm X 57.7mm	
サイズ	価格
12'-0" (3660mm)	1,900

外部ドア

窓

内部ドア

セロ
ソック
トク

階段材

造作材

装飾材

外壁材

ガーデン

キッチン
洗面

その他

木製パネリング

調湿、断熱効果に優れ、美しい木目と落ち着いた色合いをもち、また、音の響きも柔らかな、癒しの空間を演出するのに最適な内装仕上げ材です。縦張り、横張り、斜め張りど変化に富んだ仕上げが可



内装用ウエスタンレッドシダーパネリング

商品コード	在庫	商品名	姿図	1㎡単価	
WRD-1	○	パネリング無節 11X82 910~3660のMIX	 《11 x 82》 	39,600	
WRD-2	○	パネリング無節 11X133 910~3660のMIX	 《11 x 133》 	44,400	
WRD-3-6	○	パネリング無節 8X89X1830 10枚入り・1.63㎡/束	 《8 x 89》 	26,010	42,400
WRD-3-7	○	パネリング無節 8X89X2134 10枚入り・1.3㎡/束		26,190	49,500
WRD-3-8	○	パネリング無節 8X89X2440 10枚入り・2.17㎡/束		26,040	56,500
WRD-3-9	○	パネリング無節 8X89X2743 10枚入り・2.44㎡/束		26,070	63,600
WRD-3-10	○	パネリング無節 8X89X3048 10枚入り・2.71㎡/束		26,050	70,600

外部ドア

窓

内部ドア

セロ
ットク

階段材

造作材

装飾材

外壁材

ガーデン

キッチン

その他

木製パネリング

ヘムロック・ウォールパネル

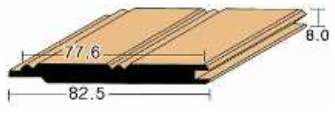
商品コード	在庫	商品名	姿図	1㎡単価	価格
H216-8	○	ヘムロックパネリング 8×82.5(77.6)×2440 15枚入り・2.84㎡/束 無塗装品		15,140	43,000

パインパネリング(節有り)

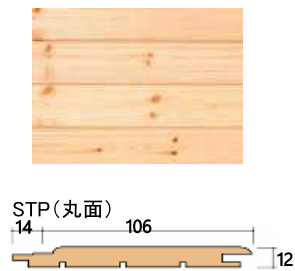
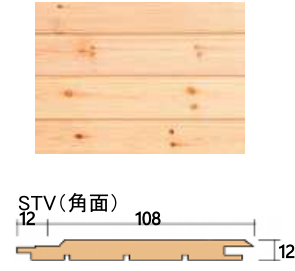
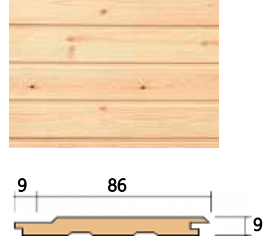
商品コード	在庫	商品名	姿図	1㎡単価	価格
RPN-210P-2	○	レッドパインパネリング 12X106X3900 8枚入り・3.307㎡/束 無塗装品 STP丸面(目透し)		4,540	15,000
RPN-210V-2	○	レッドパインパネリング 12X108X3900 8枚入り・3.37㎡/束 無塗装品 STV角面(目透し)		4,450	15,000
RPN-98-2	○	レッドパインパネリング 9X86X3900 10枚入り・3.354㎡/束 無塗装品 目透し		3,730	12,500

F/J下塗済パネリング

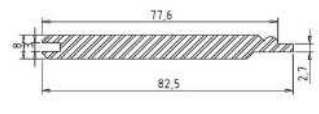
商品コード	在庫	商品名	姿図	1㎡単価	価格
F216-8	○	F/J下塗済パネリング 8X77.6X2438			2,400
F216-3	○	F/J下塗済パネリング 8X77.6X914			800

外部ドア

窓

内部ドア

セロ
ットク

階段材

造作材

装飾材

外壁材

ガーデン

キッチン

その他

ファイボン ウレタン製装飾部材

ファイボン社は30年以上の実績を誇るウレタン製ミルワークの専門メーカーです。
 ファイボン製品は建物の美観(景観)UPのアイテムとして、住宅の価値観向上のお手伝いをします。
 当製品は、高密度のウレタン・フォームを型に入れて形成しています。
 ウレタン材は密閉性細胞構造のため耐湿性があり、耐腐食性・防虫性・耐久性に優れています。

ユニット形式のバスターキット (組み立て済みのユニット形式)

66AY28

66LN28

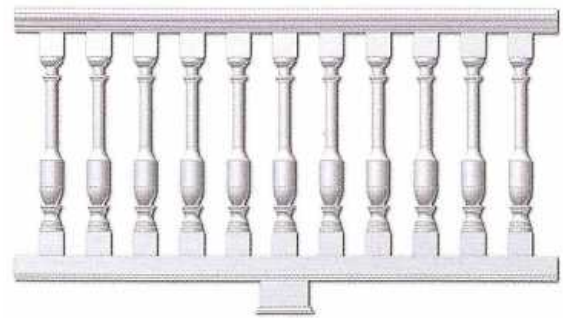
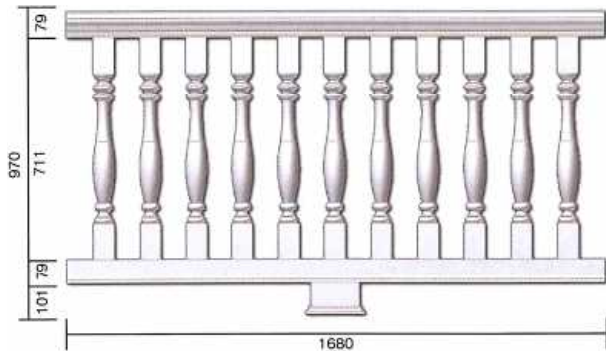

品番	幅	高さ	奥行	製品重量	価格
66AY28	1680	970	118(134)	18kg	270,000

品番	幅	高さ	奥行	製品重量	価格
66LN28	1680	970	118(134)	18.5kg	270,000

※開口寸法は+10~15mmを推奨いたします。

施工方法・現場での準備

- ・固定方法: 付属のL型ブラケット・専用ボンドを必ず併用して固定してください。
- ・塗装方法: 下地塗装済みです。必ず外部用塗装剤(良質の水溶性または油性塗料)で仕上げてください。

- 耐食性** ウレタン材は密閉性細胞構造のため、水分の浸透・吸収を防ぎます。ペンキの水泡やはがれがおきにくくなります。
- 耐久性** ウレタン材は木材の様には割れません。万が一取付中表面に傷がついた場合は、普通の木材用プラスチック製充填材で簡単に補修ができます。(専用パテもご用意)
- 防虫性** 木製材と違い害虫問題がありませんので、幅広くご使用いただけます。
- 非腐食性** 商品にはカビ防止剤が施してあります。このコーティングは乾燥するに従いウレタンフォームと一体化します。また、紫外線安定剤を混合した外壁用の白色プライマーが施されています。
- 施工性** 一人で短時間で取り付ける事ができ、コスト削減のお手伝いをいたします。

施工例



ファイボン ウレタン製装飾部材

クロスヘッド・システム

クロスヘッド ドア・クロスヘッド (ボトムトリム付)



品番	幅	高さ	奥行	価格
WCH28X6	711/800	152	76mm	12,300
WCH32X6	813/902	152	76mm	14,000
WCH60X6	1524/1613	152	76mm	26,300
WCH72X6	1829/1918	152	76mm	31,500
WCH87X6	2210/2299	152	76mm	38,000
WCH50X9	1270/1410	229	114mm	29,100
WCH54X9	1372/1511	229	114mm	31,400
WCH67X9	1702/1842	229	114mm	39,000
WCH81X9	2057/2197	229	114mm	47,100
WCH93X9	2362/2502	229	114mm	54,100

品番	幅	高さ	奥行	価格
WCH50X7BT	1270/1359	178	76mm	29,300

ハーフラウンド・サンバースト(トリム付) パネルアーチ・サンバースト(キーストーン付)



※受発注品

品番	幅	高さ	奥行	価格
SWDH36X18-4FK	1092	572	57mm	61,700

品番	幅	高さ	奥行	価格
AR40X54PSK	1016/1372	737	64mm	85,800

ピラスター (プリンスブロック付属) 2本入り ピラスター (プリンスブロッカー一体型) 2本入り



※受発注品

品番	幅	高さ	奥行	価格
PIL4X108	114	2743	41mm	30,600
PIL5X108	133	2743	41mm	39,400
PIL7X108	178	2743	64mm	52,600

品番	幅	高さ	奥行	価格
PIL7X90	178	2286	64mm	42,900

キーストーン キーストーン



品番	幅	高さ	奥行	価格
K6M	102/146	178	38/98mm	7,100
K9M	152/203	279	29/153mm	10,100

品番	幅	高さ	奥行	価格
KP6M	102/146	178	44/105mm	7,100
KP9M	152/203	279	41/159mm	10,100

※施工はビス、接着剤の併用をお勧め致します。下塗り塗装ですので必ず仕上げ塗装をしてください。

外部
ドア

窓

内部
ドア

セロ
ック
トク

階段
材

造作
材

装
飾
材

外
壁
材

ガ
ー
デ
ン

キ
ッ
チ
ン

そ
の
他

ファイボン ウレタン製装飾部材

外部ドア
窓
内部ドア
セロトック
階段材
造作材
装飾材
外壁材
ガーデン
キッチン
その他

デザイン・ルーバー

ラウンド・ルーバー



品番	幅	高さ	奥行	価格
RLV18	457	457	41mm	15,700
RLV24	610	610	41mm	23,900

ラウンド・ルーバー (キーストーン付)



品番	幅	高さ	奥行	価格
RLV24MTK	635	635	84mm	43,400
RLV30MTK	791	791	84mm	47,500

カセドラル・ルーバー



品番	幅	高さ	奥行	価格
CLV18X30	457	762	41mm	24,500

オクタゴン・ルーバー



品番	幅	高さ	奥行	価格
OLV18	457	457	41mm	18,000

ハーフラウンド・ルーバー



品番	幅	高さ	奥行	価格
HRLV24X12	610	305	51mm	17,700
HRLV32X16	813	406	51mm	23,200

ハーフラウンド・サンバースト



品番	幅	高さ	奥行	価格
SWDH24X12	610	305	44mm	26,700
SWDH30X15	762	381	44mm	30,000

セグメント・サンバースト



※受発注品

品番	幅	高さ	奥行	価格
SWDH48X13	1219	330	44mm	35,000
SWDH72X14	1829	356	44mm	46,700

ルーバー用キーストーン



品番	幅	高さ	奥行	価格
KWM180M	51/70	79	62mm	4,600

※施工はビス、接着剤の併用をお勧め致します。下塗り塗装ですので必ず仕上げ塗装をしてください。

ペディメント

ゲートル・ペディメント

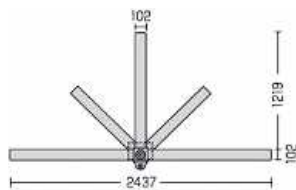

品番	幅	高さ	価格
RGPK7	2437	1219mm	39,900

(組立て必要・カット調整可能)

ゲートル・ペディメント・キット



品番	幅	高さ	価格
GPK100	2438	1219mm	55,200

(組立て必要・カット調整可能)

ゲートル・ペディメント・ジンジャーブレッド



品番	幅	高さ	奥行	価格
GPK930	1524	775mm		55,100

(組立て必要・カット調整可能)

※施工はビス、接着剤の併用をお勧め致します。下塗り塗装ですので必ず仕上げ塗装をしてください。

ファイボン ウレタン製装飾部材

モールディング

MLD205-12	MLD214-12	MLD215-12
		
品番 幅 高さ 奥行 価格 MLD205-12 76 × 3658 × 22mm 15,400	品番 幅 高さ 奥行 価格 MLD214-12 73 × 3658 × 19/51mm 16,200	品番 幅 高さ 奥行 価格 MLD215-12 89 × 3658 × 19/44mm 19,700

MLD220-12	MLD226-12	MLD250-12
		
品番 幅 高さ 奥行 価格 MLD220-12 140 × 3658 × 19/44mm 24,900	品番 幅 高さ 奥行 価格 MLD226-12 140 × 3658 × 19/38mm 19,700	品番 幅 高さ 奥行 価格 MLD250-12 114 × 3658 × 25/44mm 18,400

デンティル	クラウンデンティル	ベベル・デンティルブロック
		
品番 幅 高さ 奥行 価格 MLD313-8 60 × 2438 × 6/57mm 14,000	品番 幅 高さ 奥行 価格 MLD330-12 178 × 3658 × 22/41mm 25,200	品番 幅 高さ 奥行 価格 MLD360-8 95 × 2438 × 89mm 24,400

クラウンデンティル	クラウンデンティル	コーニス
		
品番 幅 高さ 奥行 価格 MLD410-12 175 × 3658 × 32/83mm 26,100	品番 幅 高さ 奥行 価格 MLD432-12 113 × 3657 × 100mm 19,600	品番 幅 長さ 奥行 価格 MLD510-12 140 × 3658 × 16/111mm 46,600

※施工はビス、接着剤の併用をお勧め致します。下塗り塗装ですので必ず仕上げ塗装をしてください。

外部ドア

窓

内部ドア

セロソック

階段材

造作材

装飾材

外壁材

ガーデン

キッチン

その他

ファイボン ウレタン製装飾部材

外部ドア
窓
内部ドア
セロソック
階段材
造作材
装飾材
外壁材
ガーデン
キッチン
その他

モールディング

ブリックモールド



品番 幅 長さ 奥行 価格
MLDWM180-8 51 × 2438 × 27/32mm 6,500

フラットトリム



品番 幅 高さ 奥行 価格
FLT152-12 89 × 3658 × 25mm 16,100
FLT153-12 101 × 3658 × 25mm 18,400
FLT159-12 140 × 3658 × 25mm 25,300

※施工はビス、接着剤の併用をお勧め致します。下塗り塗装ですので必ず仕上げ塗装をしてください。

キーストン、プリンスブロック

キーストン(MLD220-12専用)



品番 幅 高さ 奥行 価格
K6TM 102/152 × 178 × 22/60mm 7,100

キーストン(FLT152用)



品番 幅 高さ 奥行 価格
K4TF 76/108 × 108 × 13/57mm 5,000

プリンスブロック

(MLD205-12、FLT152-12用)



品番 幅 高さ 奥行 価格
PB4X4 92 × 92 × 29mm 2,200

接着剤



品番 専用接着剤 価格
ADH1 3,700

補修剤



品番 専用補修剤 価格
FRP04001 4,800

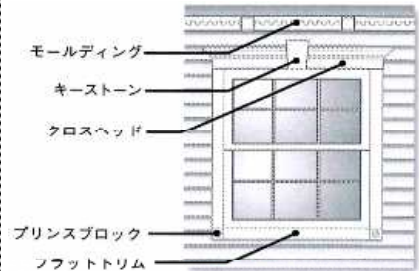

コーニス、トリムモールなどは、天井と壁の接合部に使用します。

※施工はビス、接着剤の併用をお勧め致します。下塗り塗装ですので必ず仕上げ塗装をしてください。

アクセント

ポスト・ブラケット



品番 幅 高さ 奥行 価格
BKT10X16X4 113 × 406 × 251mm 28,000



品番 幅 高さ 奥行 価格
BTK22X22 559 × 559 × 70mm 15,600



品番 幅 高さ 奥行 価格
BKT8X15 200 × 378 × 210mm 18,300

※施工はビス、接着剤の併用をお勧め致します。下塗り塗装ですので必ず仕上げ塗装をしてください。

ファイボン ウレタン製装飾部材

アクセント

ゲーブル・ブラケット		スカロップ		ポーチスパンドレル							
	品番 BKT10X12	幅 高さ 奥行 257 × 318 × 25mm	価格 7,500		品番 BKT14X15	幅 長さ 奥行 356 × 371 × 25mm	価格 10,900		品番 PRS48X8 PRS66X11	幅 高さ 奥行 197 × 1219 × 26mm 277 × 1680 × 45mm	価格 15,100 32,500

ブラケット		デンティルブロック		コーベル							
	品番 BKT12X10	幅 高さ 奥行 257 × 318 × 25mm	価格 14,600		品番 DTLB6X4X6	幅 高さ 奥行 121 × 156 × 140mm	価格 4,200		品番 BKT5X10	幅 高さ 奥行 102 × 254 × 133mm	価格 6,200

EKENA ニッチ		ゲーブル・ブラケット		ブラケット							
	品番 NCH16X27TR	幅 高さ 422 × 699mm	価格 74,800	※受発注品 	品番 BTK12X12GP	幅 高さ 奥行 305 × 305 × 25mm	価格 8,100	※受発注品 	品番 BTK7X16	幅 高さ 奥行 191 × 413 × 140mm	価格 17,200

メダリオン		クオイン(6パネル連結デザイン)		フィッシュスケール							
	品番 CM24RN	幅 厚さ 614 × 32mm 25φ	価格 22,600		品番 QN16X96	幅 長さ 厚み 406 × 2438 × 38mm	価格 47,200	※受発注品 	品番 FSR103X17	幅 長さ 厚み 2594 × 427 × 19mm	価格 23,100

※施工はビス、接着剤の併用をお勧め致します。下塗り塗装ですので必ず仕上げ塗装をしてください。

外部ドア

窓

内部ドア

セロソック

階段材

造作材

装飾材

外壁材

ガーデン

キッチン

その他



ファイボン ウレタン製装飾部材

外部ドア
窓
内部ドア
セロソック
階段材
造作材
装飾材
外壁材
ガーデン
キッチン
その他

バラスターシステム

バラスター (子柱)			ニューウェルポスト (親柱)			コロニアル・ポーチポスト		
								
品番	幅	長さ	品番	幅	長さ	品番	幅	長さ
BAL3X24AY	64	610mm	NP6X48	140	1219mm	PP6X96	140	2438mm
BAL3X28AY	64	711mm				PP6X108	140	2743mm
BAL3X32AY	64	813mm						
BAL3X28LN	76	711mm						
		価格			価格			価格
		15,000			30,500			83,600
		16,400						94,600
		18,500						
		16,400						

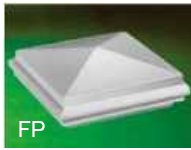
トップレール			ボトムレール			レールサポートブロック		
								
品番	幅	高さ	品番	幅	高さ	品番	幅	高さ
BTR5X96	83/117	79 × 2438mm	BBR5X96	95/114	79 × 2438mm	RSB4X4X6	152/184	102 × 102/133mm
BTR5X144	" × "	3657mm	BBR5X144	" × "	3657mm			
		価格			価格			価格
		50,500			50,500			5,700
		58,200			58,200			

ボールトップ			ポストトップ			トリム・カラー		
								
品番	幅	高さ	品番	幅	高さ	品番	幅	高さ
B5X7	111	172mm	PST6X6FP	149	54/94mm	TC6	231	51mm
		価格	PST7X7F	165	19/38mm			
		11,800			4,000			3,900

補足部材

品番	品名	価格
ADH1	専用接着剤	3,700
BRK5	レール取付金物(2個入)	8,500
NPK400	ニューウェルポスト取付金物	14,600
FRP04001	専用補修剤	4,800

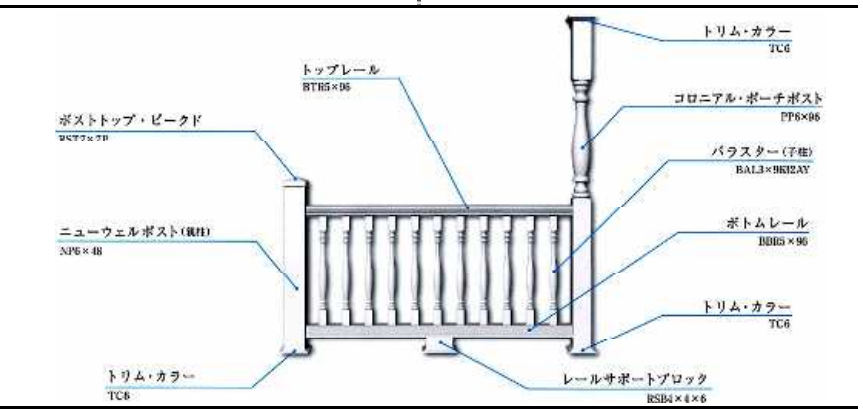

※手摺子はグラスファイバーで強化され、レールや親柱はPVC強化、ポーチの柱はスチールで強化されています。
 ※下塗り塗装ですので必ず仕上げ塗装をしてください。

ファイボン PVC製 Vinyl Fence

クイックレール・システム
レールキット



イメージ図

ストレート・レールキット

品番	幅	高さ	価格
QR-ST72SQ	1829	× 914mm	67,400
QR-ST96SQ	2430	× 914mm	86,000

※サイズは、幅が最大で1800mmです。 カットすることによって長さ調整ができます。
※説明書と必要な取付金物、ビス等は同梱されています。
※ストレート・ブラケットキットが1セット含まれています。

ステア・レールキット

品番	幅	高さ	価格
QR-SRK78SQ	1980	× 914mm	76,700

※階段部分にレールを取り付けたい場合は、「ステア・レールキット」をご使用ください。
※ステア専用ブラケットキットが1セット含まれています。
※角度は24° ~40° まで調整可能です。

品番	価格
QR-QKPT104 クイックポスト	74,200
QR-QKPT-TK 上記用トリムキット	11,400
QR-GTKT36 ゲートキット	148,300

幅:127mm × 高さ:2642mm コロニアル 最大垂直荷重1100Kg
幅:181mm × 高さ:38mm
幅:860mm × 高さ:914mm ※しっかり固定されたポストに取り付けてください。

コンプリート・ポストキットとアクセサリ類

コンプリート・ポストキット



品番	幅	高さ	価格
QR-CTPK38	102	× 965mm	37,300

レールキット間をつなぐときなどのポスト

コロニアル子柱



品番	幅	高さ	価格
QR-CL33	32	× 851mm	3,800

コロニアルデザインにする場合のコロニアル子柱

ステア・ブラケットキット



品番	価格
QR-SRBT	22,300

階段部分レールをポストにつなぐ際の取付金具

ストレート・ブラケットキット



上下2組/セット

品番	価格
QR-STBT	18,700

ポストに真っすぐレールをつなぐ際の取付金具

マルチアングル・ブラケットキット



品番	価格
QR-MABT	12,800

90° 自由に可動するレール取付金具

45° コーナー・ブラケットキット



品番	価格
QR-45BT	9,100

ポストの角にレールをつなぐ際の取付金具

外部ドア

窓

内部ドア

セロ
ットク

階段材

造作材

装飾材

外壁材

ガーデン

キッチン

その他

ファイボン PVC(塩ビ樹脂)製コラムラップ

- ◇ お住まいのエントランスをエレガントかつ重厚に演出します。
- ◇ 外装だけでなく、室内のクラシカルなアクセントにもお勧めです。
- ◇ 通常のバルコニーに立つ柱の上にかぶせて使用します。
- ◇ リフォームなどの際にも最適な材料のひとつです。
- ◇ プレーンと2種類のレイズドタイプを用意しております。

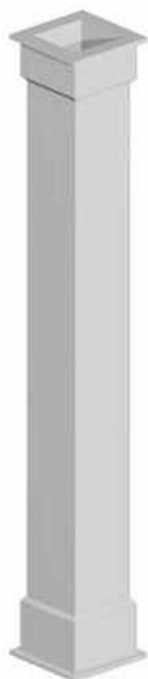

プレーン

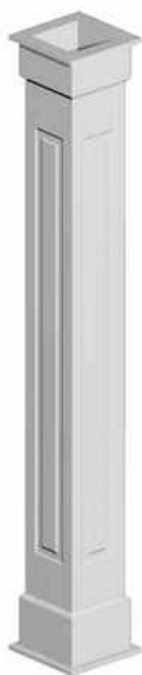

レイズドパネル



通常在庫品

商品コード	在庫	商品名	外幅(内幅) X 高さ(mm)	価格
PCW86047	○	プレーン	152(121) X 2743	125,000
PCW86009	○	プレーン	196(171) X 2743	151,000
RPCW86010	○	レイズドパネル	196(171) X 2743	163,000

※専用接着剤、上下カバーがセットになっています。

HB&G FRP(強化ガラスファイバー)製ラウンドコラム



- ◇ 高さはCAP、BASE含めた全体の長さです。
- ◇ 表面はホワイトのPRIMEDですので、塗装が必要です。
- ◇ 全ての商品にキャップとベースが付きます。
- ◇ 最大24"X20' (609mmx6096mm)まで製作可能です。
(スムーズ)お問い合わせ下さい。
- ◇ 記載お値段は円柱ですが、半割での製作も可能です。
別途見積、受注発注になりますがお問い合わせ下さい。



通常在庫品

商品コード	在庫	商品名	柱下外径 X 高さ(mm)	価格
LCF4308P-08	○	溝有リ 8" x 8'	194 X 2438	155,000
LCF4308P-09	○	溝有リ 8" x 9'	194 X 2743	169,000
LCF4310P-08	○	溝有リ 10" x 8'	246 X 2438	195,500
LCF4310P-09	○	溝有リ 10" x 9'	246 X 2743	214,000
LCF4310P-10	○	溝有リ 10" x 10'	246 X 3048	232,000
LCS4308P-08	○	プレーン 8" x 8'	194 X 2438	214,000
LCS4308P-09	○	プレーン 8" x 9'	194 X 2743	229,000
LCS4310P-08	○	プレーン 10" x 8'	246 X 2438	258,000
LCS4310P-09	○	プレーン 10" x 9'	246 X 2743	292,000
LCS4310P-10	○	プレーン 10" x 10'	246 X 3048	317,000

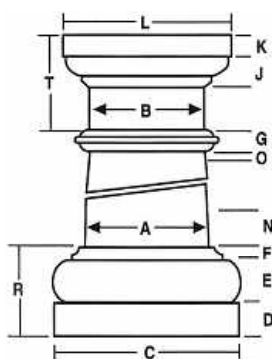

品番	内径(上部)	内径(下部)	全長	A	B	C	D	E	F	G	J	K	L	O	N	R	T
0808	139	174	2438	194	159	267	48	44	19	19	32	38	235	13	57	111	114
0809	139	174	2743	194	159	267	48	44	19	19	32	38	235	13	57	111	114
1008	187	225	2438	244	206	333	60	54	19	19	32	44	286	16	57	133	127
1009	187	225	2743	244	206	333	60	54	19	19	32	44	286	16	57	133	127
1010	187	225	3048	244	206	333	60	54	19	19	32	44	286	16	57	133	127

外部ドア

窓

内部ドア

セロ
ットク

階段材

造作材

装飾材

外壁材

ガーデン











キッチン
洗面

その他

ミッドアメリカ 飾りシャッター



樹脂製飾り-木目調 在庫品以外受注発注約2.5ヶ月
標準カラー

							
白 001	黒 002	クレイ 008	マスケット ブラウン 010	タキシード グレイ 018	バーガンディ レッド 027	フォレストグリーン 028	クラシック ブルー 036
							
ワインベリー 078	ミッドナイト ブルー 166						



ルーバー 001白



標準オープンルーバーシャッター



レイズドパネル



J4 S3
カスタムボード&バトンシャッター



◆ MID-AMERICA社の商品は、メーカーのホームページでご覧になれます。

<http://www.midamericacomponents.com>

ミッドアメリカ 飾りシャッター

- ◇ 材質 樹脂(木目調エンボス仕上げ)
- ◇ 表面 木目調エンボス仕上げ塗装済(無塗装の注文も可能)
- ◇ 厚み 32mm
- ◇ 価格はペア(2枚)の価格です。
- ◇ 在庫○印は在庫確認をお願いします。
- ◇ 受注発注品一印は納期約2.5ヶ月です。



ルーバーシャッター 12”(幅305mm) 2枚/組

標準色(同価格)

商品コード	サイズ	色					価格	姿図
		白 (001)	ミッドナイト グリーン (122)	フェデラル ブラウン (009)	クラシック ブルー (036)	ワイン ベリー (078)		
COL1225	305X635	—	—	—	—	—	17,400	
COL1231	305X787	—	—	—	—	—	20,400	
COL1236	305X914	○	△	—	○	—	21,800	
COL1239	305X991	○	△	△	○	△	24,000	
COL1243	305X1092	○	△	△	○	△	24,900	
COL1248	305X1219	○	△	△	○	△	27,000	
COL1252	305X1321	○	△	△	○	△	28,800	
COL1255	305X1397	—	—	—	—	—	30,400	
COL1260	305X1524	○	—	—	—	—	32,600	
COL1264	305X1626	—	—	—	—	—	35,600	
COL1267	305X1702	—	—	—	—	—	37,600	
COL1272	305X1829	—	—	—	—	—	39,600	
COL1275	305X1905	—	—	—	—	—	40,600	
COL1280	305X2032	○	△	△	○	△	41,900	

△印のアイテムは在庫限りとなります。

◇ 以下の商品は受注発注となります。カラーバリエーションをお選びください。

Standard Williamsbur



12”(幅305mm)
レイズドパネル

Standard Board-N-Batten



12”(幅305mm)
3ボード



14”(幅356mm)
4ボード



14”(幅356mm)
4ボードアーチトップ

外部ドア

窓

内部ドア

セロ
ットク

階段
材

造作
材

装飾
材

外壁
材

ガー
デン

キッ
チン
洗面

その他

木製サイディング



◇ 全て良質なウエスタンレッドシダーを使用。
優れた耐侯性・防腐性を発揮します。

T&G PANEL (本実パネル)



姿図



・WRD-2T 節有りT&Gパネル

仕上げ プレーナー・ラフソーン(リバーシブル)乱尺

サイズ 18X128X1830~4270(MIX)

価格 お問い合わせ下さい

・WRD-2TA&B 無節上小節T&Gパネル

仕上げ プレーナー・ラフソーン(リバーシブル)乱尺

サイズ 18X128X1830~4270(MIX)

価格 お問い合わせ下さい

BEVEL SIDING (ベベルサイディング)



姿図



・WRD-4 節有りベベルサイディング

仕上げ ラフソーン 外壁用 乱尺

サイズ 6・18X190(160)X1830~4270(MIX)

価格 お問い合わせ下さい

CHANNEL SIDING (チャンネルサイディング)



姿図



・WRR-4 節有りチャンネルサイディング

仕上げ ラフソーン 合じゃくり加工 外壁用 乱尺

サイズ 18X184(165)X1830~4270(MIX)

価格 お問い合わせ下さい

ウッドシングル



姿図

・ウッドシングル セレクトNo1・ブルーラベル

仕上げ マシン割り(柀目のみ) 内外壁・屋根用 無節・芯材100%

サイズ 厚い側約10×幅ランダム×約450

価格 問合せ (150mmピッチの場合、約2.3㎡)

ヘビーシェイク



姿図

・ヘビーシェイク セレクトNo1・ブルーラベル

仕上げ 手割り(柀目のみ) 屋根・壁用 無節・芯材100%

サイズ 厚い側19×幅ランダム×約600

価格 問合せ (200mmピッチの場合、約1.3㎡)

木製サイディング



◇ 信州木材製品認定工場が製造・販売する国産材(信州カラマツ)を使用した無垢板の外壁材。木裏と木表を交互に施工して乾燥による反りをお互いに抑制。ラフ仕上げを表とし、木の割れを防止。

カラマツ T&T パネル



・カラマツ T&T パネル	
仕上げ	ラフソーン仕上げ・リボス塗装品(標準5色)
サイズ	21X100・21X160、長さ乱尺(1820~4000)
価格	お問い合わせ下さい

姿図

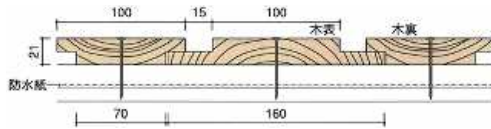

表面塗装にはラフソーン(粗目鋸)仕上げの信州カラマツ材と相性が良いドイツLivos社製屋外用塗料「タヤ・エクステリア」を使用。天然エナメルと有機栽培亜麻仁油から製造される植物性天然塗料が木材を適切に保護します。



火災に耐える 耐力面材 MOISS TM「モイス」 地震に強い・燃えない・腐らない



モイスTMは木材の他、多種多様な外装材に対応可能。建物の防耐火性能をアップします。

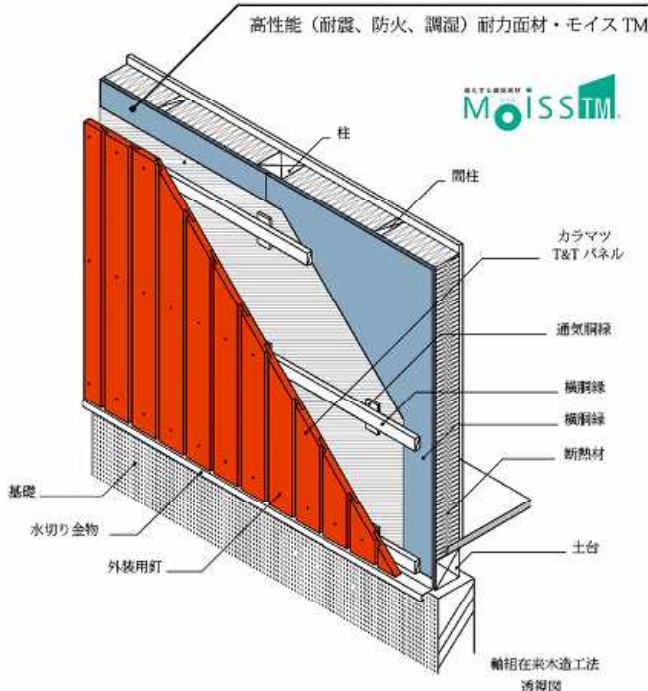

無機材料で構成されているモイスTMは、優れた防火性能を発揮し、煙や有毒ガスの発生もありません。建築基準法に基づく法定不燃材の認定も取得しています。

外部ドア

窓

内部ドア

セロ
ットク

階段
材

造作
材

装飾
材

外壁
材

ガー
デン

キッ
ッチン

その他

ELDORADO STONE Asia-Pacific



外部ドア
窓
内部ドア
セロツトク
階段材
造作材
装飾材
外壁材
ガーデン
キッチン
その他



シグネチャ・スタックストーン
キャストウェイ



スタックストーン
マウンテンブレンド



シグネチャ・ライムストーン
シロ



シグネチャ・ライムストーン
ニューヘブン



マウンテンレッシュパネルズ
バックスキン



マウンテンレッシュパネルズ
オークリッジ



シグネチャ・ラスティックレッジ
セコイア



ブリック
アンティークパフ



◆別冊カタログを用意しております。ご希望の際はご連絡ください。
◆写真と実際の商品の色調が異なる場合があります。実物サンプルをご用命ください。

ELDORADO STONE Asia-Pacific



○印通常在庫品(在庫確認をお願いします)

シグネチャ・スタックストーン	フラット	0.50 m²/箱	コーナー	1.6 m/箱
○ キャスタウェイ			フラット	¥8,600 /箱
			コーナー	¥12,800 /箱
スタックドストーン	フラット	0.50 m²/箱	コーナー	1.6 m/箱
○ マウンテンブレンド			フラット	¥7,600 /箱
			コーナー	¥10,000 /箱
シグネチャ・ライムストーン	フラット	0.75 m²/箱	コーナー	1.6 m/箱
○ シロ			フラット	¥12,900 /箱
○ ニューヘブン			コーナー	¥12,800 /箱
マウンテンレッジパネルズ	フラット	0.50 m²/箱	コーナー	2 m/箱
○ バックスキン			フラット	¥7,600 /箱
○ オークリッジ			コーナー	¥12,800 /箱
シグネチャ・ラスティックレッジ	フラット	0.75 m²/箱	コーナー	1.6 m/箱
○ セコイア			フラット	¥12,900 /箱
			コーナー	¥12,800 /箱
ブリック	フラット	1.00 m²/箱	コーナー	2 m/箱
○ アンティークパフ			フラット	¥8,400 /箱
			コーナー	¥9,200 /箱

外部
ドア

窓

内部
ドアセロ
ット
ク階
段
材造
作
材装
飾
材外
壁
材ガ
ー
デ
ンキ
ッ
チ
ン
洗
面そ
の
他

ELDORADO STONE U.S.A

外部
ドア

窓

内部
ドア

セ
ロ
ツ
ク

階
段
材

造
作
材

装
飾
材

外
壁
材

ガ
ー
デ
ン

キ
ッ
チ
ン
洗
面

そ
の
他



"世界で最も信頼されている人口石材"

ELDORADO STONE

商品ラインナップがリニューアルされました。

「ストーン」または「ブリック」

外部、内部問わず様々な用途でご使用可能です。



◆別冊カタログを用意しております。ご希望の際はご連絡ください。

◆写真と実際の商品の色調が異なる場合があります。実物サンプルをご用命ください。

《Coastal Reef》コースタルリーフ



*Pearl White パールホワイト

Flat	1.02 m ²	入り
Cornaer	2.75 m	入り



*Sanibel サニベル

《Limestone》ライムストーン



*San Marino サンマリノ



*Shilo シロ



*Austin Cream オースチンクリーム

Flat	0.93 m ²	入り
Cornaer	2.13 m	入り

《Rustic Ledge》ラスティックレッジ



*Sawtooth ソートウース

Flat	0.93 m ²	入り
Cornaer	2.13 m	入り



*Sequoia セコイヤ

外部
ドア

窓

内部
ドア

セロ
ットク

階段
材

造作
材

装飾
材

外壁
材

ガー
デン

キッ
チン
洗面

その他

外部
ドア

窓

内部
ドア

セロ
ットク

階
段材

造
作材

装
飾材

外
壁材

ガ
ー
デ
ン

キ
ッ
チ
ン
洗
面

そ
の
他

《Shadow Rock》シャドーロック



*Bronze ブロンズ

Flat	0.84 m ²	入り
Cornaer	2.13 m	入り



*Teton テトン

《Stacked Stone》スタックストーン



*Castaway キャスタウェイ



*Chapel Hill チャペルヒル



*Daybreak デイブレイク



*Koryak Ridge コリヤークリッジ



*Nantucket ナンタケット



*Santa Fe サンタフェ



*Silver Lining シルバーライニング

Flat	1.02 m ²	入り
Cornaer	2.44 m	入り

《Tundra Brick》タンドラブリック



*Ashland アッシュランド



*Chalk Dust チョークダスト



*Hartford ハートフォード



*Ironside アイアンサイド



*Latigo ラティゴ



*Riverbed リバーベッド

Flat	0.56 m ²	入り
Cornaer	1.22 m	入り

外部
ドア

窓

内部
ドア

セロ
ットク

階段
材

造作
材

装飾
材

外壁
材

ガー
デン

キ
ッチン
洗面

その他

ウエスタンレッドシダー デッキ材/バーゴラ材

- ◇ 1X材は、1面ラフソー、3面プレーナー仕上げとなります。
 ◇ 2X材以上は、4面プレーナー仕上げとなります。
 ◇ 防腐処理なし。防腐処理済の商品については別途見積りいたします。
 ◇ 節なしクリアーの商品については別途見積りいたします。
 ◇ 14FT(4270mm)は、チャーター便にてお届けいたします。
 ◇ 価格はお問い合わせ下さい。



商品コード	在庫	商品名	サイズ D X W X L (mm)	形状
WD104-10	○	104	19 X 90 X 3,050	
WD104-12	○		3,660	
WD104-14	○		4,270	
WD106-10	○	106	19 X 140 X 3,050	
WD106-12	○		3,660	
WD106-14	○		4,270	
WD108-10	○	108	19 X 185 X 3,050	
WD108-12	○		3,660	
WD108-14	○		4,270	
WD110-10	○	110	19 X 240 X 3,050	
WD110-12	○		3,660	
WD110-14	○		4,270	
WD204-10	○	204	40 X 90 X 3,050	
WD204-12	○		3,660	
WD204-14	○		4,270	
WD206-06	○	206	40 X 140 X 1,830	
WD206-08	○		2,440	
WD206-10	○		3,050	
WD206-12	○		3,660	
WD206-14	○		4,270	
WD208-10	○	208	40 X 185 X 3,050	
WD208-12	○		3,660	
WD208-14	○		4,270	
WD210-10	○	210	40 X 240 X 3,050	
WD210-12	○		3,660	
WD210-14	○		4,270	
WD404-10	○	404	90 X 90 X 3,050	
WD404-12	○		3,660	
WD404-14	○		4,270	

バイナルフェンス

※在庫品

バイナルフェンスには、割れや色あせを防ぐ効果のある酸化チタン(TiO₂)が多く含まれており、約30年にわたり変色やひび割れの心配がなく安心してご使用いただけます。

世界品質の証

アーバーライフのバイナルフェンスはASTM(米国材料試験協会American Society for Testing and Materials)の規格に合格しています。

バイナルフェンスのメリットとは？

メリット
1

錆びない・腐らない

樹脂製なので雨にあたってでも腐食しません。腐食しないので防錆剤なども必要無し！



メリット
4

施工も簡単！ビスいらす！

インパクトドライバーは必要ありません。抜け止めを差し込むだけの簡単組み立てです。



メリット
2

色が剥げない

素材の樹脂自体に色がついているので塗装のように剥げることはありません。傷がついても下地の色も白なので目立ちません！



メリット
5

お手入れ簡単

汚れた時は濡れた雑巾でサッと拭くだけでOK。高圧洗浄機も使用可能！



メリット
3

耐用年数30年で結果的に低コスト

紫外線阻害剤や耐衝撃性改良剤などの原料を混ぜ日焼けによる劣化、衝撃によるひび割れにも配慮。長く使えるから結果的にコストも抑えることができます。

塩害・雨での
腐食無し

メンテナンス
フリー

耐用年数
30年



ランチレールフェンス



ピケットフェンス



プライバシーフェンス



セミプライバシーフェンス



ハンドレールフェンス



オーダーゲート



ベネチアンパーゴラ



アーバー(ガーデンアーチ)



サインポスト・メールボックススタンド

外部
ドア

窓

内部
ドア

セロ
ック
トク

階段
材

造作
材

装飾
材

外壁
材

ガー
デン

キ
ツ
チ
ン

そ
の
他

DELTA FAUCET



TOUCH20® TECHNOLOGY

水栓全体にタッチする事によって、通水・止水ができるというものです。手をかざすようなセンサーと違い、水垢による反応の鈍さからも完全に開放された、ストレスフリーな機能です。



MAGNATITE® DOCKING

プルダウン式の延長ホースは、旧来のシャワーヘッド部を回して引っ掛ける方法とは異なり、強力なマグネットにより簡単かつスムーズに元の場所へピタッと戻ります。

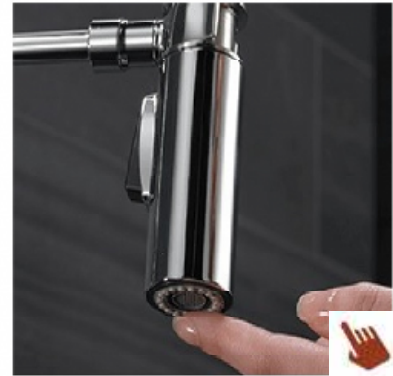

TOUCH-CLEAN®

シャワー出口部に柔らかな特殊ゴムを装着し、そのゴムを指で擦るだけで、吐水部に付着したカルキやミネラルなどの鉱物を除去することができます。



TEMPSENSO® INDICATOR

LEDライトは水温を示し、温度が上がるに青からマゼンタ、赤に変わります。



SHIELDSPRAYO® TECHNOLOGY

集中的なジェットの流れて頑固な汚れを洗い流します。
気になるシンクの水垢も軽減します。



LUMICOAT™ FINISHES

撥水加工コートを採用しており、滑らかな表面は水分を弾き、水垢を付きにくくします。



DIAMOND SEAL® TECHNOLOGY

デルタが世界特許を持つテクノロジー。水漏れなどの原因の一つであり、水栓が一番劣化の起こる制水弁をダイヤモンドを埋め込んだ協力セラミック製にしました。世界でも類を見ない抜群の耐久性を持ち、500万回の使用にも耐え通常の水栓の10倍以上の耐用年数を誇ります。

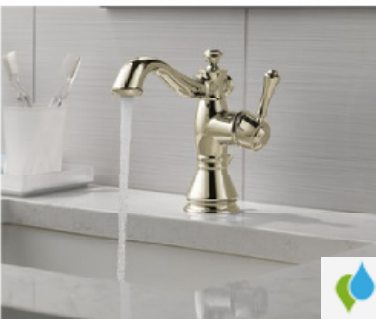

WATER-EFFICIENT

デルタ社の水栓は、節水基準のテストをクリアした「WaterSense」の基準をみたくしています。
その為、低流水を提供することにより、水を節水いたします。



TOUCH20.XT® TECHNOLOGY

タッチ&センサー機能はスマートタッチ・テクノロジーに加えて水栓本体が受信部となり10センチ以内に手を近づけると静電気を感じてスイッチオン。手を離すと3秒で水は止まります。衛生的で快適な機能をご堪能ください。

外部ドア

窓

内部ドア

セロケットク

階段材

造作材

装飾材

外壁材

ガーデン

キッチン

その他



Touch20 Technology

水栓のネック部分や本体にタッチすることによって通水・止水ができるというものです。赤外線センサーと違い、水垢による反応の鈍さからも解放された、ストレスフリーな機能です。料理途中の手・汚れた手で触りたくないとき、両手がふさがっているとき、腕など肌を触れるだけで動作し非常に便利です。水栓を汚すこともなく、また二次汚染を防ぐという点でも非常にクリーンな製品です。さらには、水を出しっぱなしにしておいても、自動的に止水するエコロジーな機能も搭載。反応動作は電池のバッテリー。あらかじめ配線を組む必要もなく、既存の水栓からの取り換え・交換も容易です。

キッチンタッチフォーセット Touch20 Technology

トリンシック Trinsic



9159T-AR-DST

仕上: ステンレス ¥204,400



9159T-BL-DST

仕上: マットブラッ ¥216,400



9159T-CZ-DST

仕上: シャンパンブロン ¥238,600



9159T-KS-DST

仕上: ブラックステンレス ¥255,600

リランド Leland



9178T-DST

仕上: クローム ¥143,300



9178T-AR-DST

仕上: ステンレス ¥150,500



9178T-RB-DST

仕上: ペネアブロン ¥164,800

エッサ Essa



9113T-DST

仕上: クローム ¥131,800



9113T-AR-DST

仕上: ステンレス ¥138,400



9113T-BL-DST

仕上: マットブラッ ¥151,600

NEW



9113T-CZ-DST

仕上: シャンパンブロン ¥151,500

エメライン Emmeline



LUMICOAT

9182T-PR-DST

仕上: クローム ¥164,600



LUMICOAT

9182T-AR-PR-DST

仕上: ステンレス ¥176,100



9182T-BL-DST

仕上: マットブラッ ¥178,400



LUMICOAT

9182T-CZ-PR-DST

仕上: シャンパンブロン ¥189,200

キッチンタッチフォーセット Touch2O Technology

モンロビア Monrovia



※3穴はプレートが必要です(別売)



外部ドア

窓

内部ドア

セロ
ットク

階段材

造作材

装飾材

外壁材

ガーデン

キッチン
洗面

その他

NEW



LUMICOAT

9191T-AR-PR-DST
仕上:ステンレス ¥188,100

NEW



LUMICOAT

9191T-CZ-PR-DST
仕上:シャンパンブロンズ ¥199,100

NEW



9191T-BL-DST
仕上:マットブラック ¥190,600

ストライク Stryke



※3穴はプレートが必要です(別売)



NEW



LUMICOAT

9176T-AR-PR-DST
仕上:ステンレス ¥227,400

NEW



LUMICOAT

9176T-CZ-PR-DST
仕上:シャンパンブロン ¥234,300

マテオ Mateo

キャシディー Cassidy



在庫限り



9183T-KS-DST
仕上:ブラックステンレス ¥245,700



LUMICOAT

9197T-CZ-PR-DST
仕上:シャンパンブロン ¥268,400

※3穴はプレートが必要です(別売)



ピボタル Pivotal



アディソン Addison



※3穴はプレートが必要です(別売)

9693T-AR-DST
仕上:ステンレス ¥304,300

在庫限り



9192T-DST
仕上:クローム ¥167,900

在庫限り



919T-AR-DST
仕上:ステンレス ¥176,300

DELTA LUMICOAT FINISH



LUMICOAT FINISH



NON-LUMICOAT FINISH

一部商品には新技術「ルミコート」(撥水加工コート)が採用されており
滑らかな表面は水分を弾き水垢を防ぎます

キッチン水栓

トリンシック Trinsic



※3穴はプレートが必要です(別売)



9159-DST
仕上:クローム ¥126,900



9159-AR-DST
仕上:ステンレス ¥156,400



9159-BL-DST
仕上:マットブラッ ¥162,300



9159-CZ-DST
仕上:シャンパンブロン ¥183,800



9159-KS-DST
仕上:ブラックステンレス ¥201,200

エッサ Essa



9113-AR-DST
仕上:ステンレス ¥97,800



9113-BL-DST
仕上:マットブラック ¥104,800

キャシディー Cassidy



※3穴はプレートが必要です(別売)



9197-RB-DST
仕上:ベネチアンブロン ¥203,500



4197-RB-DST
仕上:ベネチアンブロス ¥161,900



4197-PN-DST
仕上:ポリッシュニッケル ¥150,700

アディソン Addison



9192-AR-DST
仕上:ステンレス ¥154,600



9192-CZ-DST
仕上:シャンパンブロン ¥166,100

リランド Leland



9178-DST
仕上:クローム ¥94,400



リンデン Linden



4353-DST
仕上:クローム ¥74,900



Multi-Flow™

キッチン水栓の先端部分にあるスイッチで、シャワーとの切り替えが可能です。更にボタンを押すと、標準水流からより高い水流に変わる機能です。

外部ドア

窓

内部ドア

セロ
ットク

階段材

造作材

装飾材

外壁材

ガーデン

キッチン
洗面

その他

外部ドア

窓

内部ドア

セロ
ットク階
段材造
作材装
飾材外
壁材ガ
ーデ
ンキ
ッチンそ
の他

Touch20 + Touchless (モーションセンサー)

NEW

Touch20TechnologyにプラスしてTouchlessTechnologyを搭載。

キッチンの蛇口から細菌や汚れを防ぎ、3つの方法で簡単に水を制御できます。

本体にタッチして使用するか、蛇口の近くに手を置いて使用するか、標準のハンドルの作動を使用します。さらには、水を出しっぱなしにしておいても、自動的に止水するエコロジーな機能も搭載されている最先端の水栓です。

赤外線部分に手をかざして通水する水栓と違い、静電容量センシングを使用して、表面から4インチ(約10センチ)以内で反応します。

反応動作は電池のバッテリー。あらかじめ配線を組む必要もなく、既存の水栓からの取り換え・交換も容易です。

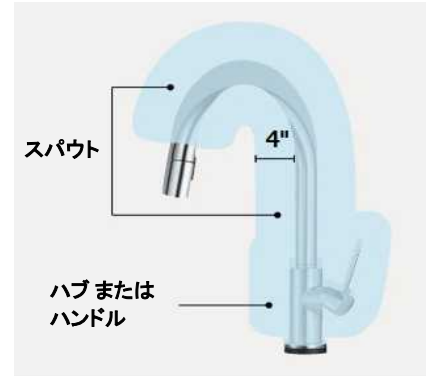

キッチンタッチアンドセンサーフォーセット (タッチレス搭載)

トリンシック Trinsic



※3穴はプレートが必要です(別売)



9159TL-AR-DST

仕上:ステンレス ¥204,400



9159TL-CZ-DST

仕上:シャンパンブロン ¥238,600



9159TL-BL-DST

仕上:マットブラック ¥216,400



9159TL-KS-DST

仕上:ブラックステンレス ¥255,600

リランド Leland



9178TL-DST

仕上:クローム ¥138,400



9178TL-AR-DST

仕上:ステンレス ¥150,400



9178TL-RB-DST

仕上:ベネチアンブロン ¥180,800

単水栓・浄水器用水栓



◆ コンテンポラリー
1930-DST
仕上:クローム ¥72,400



◆ コンテンポラリー
1930-AR-DST
仕上:ステンレス ¥88,600



◆ コンテンポラリー
1930-CZ-DST
仕上:シャンパンブロン ¥101,700



◆ コンテンポラリー
1930-BL-DST
仕上:マットブラック ¥89,800



◆ コンテンポラリー
1930-KS-DST
仕上:ブラックステンレス ¥101,700



◆ トランジショナル
1960-DST
仕上:クローム ¥72,400



◆ トランジショナル
1960-AR-DST
仕上:ステンレス ¥88,600



◆ トランジショナル
1960-CZ-DST
仕上:シャンパンブロン ¥101,700



◆ トランジショナル
1960-BL-DST
仕上:マットブラック ¥89,800

浄水器(キットマイクロフィルター)



キットマイクロフィルター オアシックス
OAS9S-U-1
(カートリッジ付属) ¥61,000



専用カートリッジ
OASC-9 ¥21,000



キットマイクロフィルター オアシックスプレミアム
OAS8S-U-1
(カートリッジ付属) ¥92,000



専用カートリッジ
OASC-8 ¥16,000

◆水栓を選べる浄水器

お好きな混合水栓1本で浄水器をご使用頂く事が出来ます。
もちろん浄水器専用単水栓を設置する事も可能です。
・混合水栓1本でご使用の場合→上記品番の前に「(A)」を付けてご注文下さい。
・専用水栓設置の場合→上記品番でご注文下さい。

◆家庭用直圧式浄水器

主に業務用として使われる方式です。
直接水圧をかけていますので、「水切れの悪さ」や「流量の少なさ」がありません。

混合1本に設置(A)

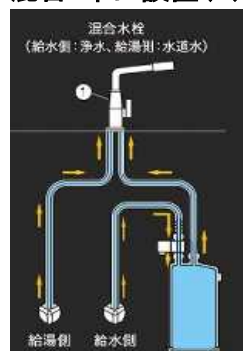

専用水栓に設置



外部ドア

窓

内部ドア

セロ
ットク

階
段材

造
作材

装
飾材

外
壁材

ガ
ーデ
ン

キ
ッチン

そ
の他



see what Delta can do™

GLASS RINSER

REACHES WHERE YOU CAN'T



高圧ウォータージェットが哺乳類からワイングラス、マグカップ、タンブラーまで
ほぼすべてのドリンクウェアを簡単にすすぐことが
出来ます。

*キッチン水栓の給水管を分岐するだけで接続が可能です
(分岐用パーツ同梱)

グラスリンサー



グラスリンサー
GR250
仕上:クローム ¥63,600



グラスリンサー
GR250-AR
仕上:ステンレス ¥76,300



グラスリンサー
GR250-CZ
仕上:シャンパンブロン ¥82,600



グラスリンサー
GR250-BL
仕上:マットブラック ¥80,500



グラスリンサー
GR250-KS
仕上:ブラックステンレス ¥82,600



グラスリンサー
GR250-PN
仕上:ポリッシュニッケル ¥76,300



ポットフィルター ※こちらは輸入取寄せとなります



ポットフィルター
1165LF
仕上:クローム ¥146,800



ポットフィルター
1165LF-AR
仕上:ステンレス ¥198,100



ポットフィルター
1165LF-CZ
仕上:シャンパンブロン ¥212,000



ポットフィルター
1165LF-BL
仕上:マットブラック ¥200,800



ポットフィルター
1177LF
仕上:クローム ¥138,400



ポットフィルター
1177LF-AR
仕上:ステンレス ¥186,800



ポットフィルター
1177LF-CZ
仕上:シャンパンブロン ¥200,600



ポットフィルター
1177LF-RB
仕上:ベネチアンブロンズ ¥200,600

ソープディスペンサー(ビルトインタイプ)



ソープディスペンサー
RP50781
仕上:クローム ¥14,200



ソープディスペンサー
RP50781AR
仕上:ステンレス ¥19,300



ソープディスペンサー
RP50781CZ
仕上:シャンパンブロン ¥21,200



ソープディスペンサー
RP50781BL
仕上:マットブラック ¥20,200



ソープディスペンサー
RP50781RB
仕上:ベネチアンブロンズ ¥20,500



ソープディスペンサー
RP100734
仕上:クローム ¥22,200



ソープディスペンサー
RP100734AR
仕上:ステンレス ¥26,800



ソープディスペンサー
RP100734CZ
仕上:シャンパンブロンズ ¥32,000



ソープディスペンサー
RP100734BL
仕上:マットブラック ¥27,300

在庫限り



ソープディスペンサー
RP1001WH
仕上:ホワイト ¥15,800

- ヘッドを引き抜いて洗剤を補充出来ます。
- 取付はシンク下からネジで止めるだけ。
- ボトルも回転させて簡単に外せます。

BATHROOM / VANITY

外部ドア

窓

内部ドア

セロ
ットク

階段材

造作材

装飾材

外壁材

ガーデン

キッチン

その他



Touch20.xt Technology (タッチ&センサー)



水栓のネック部分や本体にタッチすることによって、通水・止水ができるというものです。尚且つ水栓の10センチ以内に手を近づけると本体に触れず通水します。本体から手を遠ざけると3秒後に止水。タッチとセンサー機能の両方を兼ね備えた最先端の水栓です。反応動作は電池のバッテリー。あらかじめ配線を組む必要もなく、既存の水栓からの取り換え・交換も容易です。



洗面用タッチフォーセット Touch20 .xt Technology(タッチ&センサー機能) ※3穴用プレート付属



ラハラ
538T-DST
仕上:クローム ¥93,300



ラハラ
538T-CZ-DST
仕上:シャンパンブロン ¥119,000



ドーヴァル
556T-CZ-DST
仕上:シャンパンブロン ¥198,800



ドーヴァル
556T-BL-DST
仕上:マットブラック ¥177,900



ズーラ
574T-CS-DST
仕上:クローム/ブラック ¥193,900



ズーラ
574T-PN-DST
仕上:ポリッシュニッケル ¥191,400



ドライデン
551T-DST
仕上:クローム ¥122,600



ドライデン
551T-PN-DST
仕上:ポリッシュニッケル ¥155,800

洗面用水栓 (プルダウンスパウト)

※3穴用プレート付



カaira
533LF-PDMPU
仕上:クローム ¥54,500

※3穴用プレート付属



カaira
533LF-BLPDMPU
仕上:マットブラック ¥80,100

※3穴用プレート付属



カaira
533LF-CZPDMPU
仕上:シャンパンブロン ¥82,400

※3穴用プレート付属



キャシディー
597-PD-DST
仕上:クローム ¥88,200

※3穴用プレート付属



キャシディー
597-PNPD-DST
仕上:ポリッシュニッケル ¥123,600



ストライク
35775-PD-PR-DST
仕上:クローム ¥124,800



ストライク
35775-BLPD-DST
仕上:マットブラッ ¥171,600



533LF-PDMPU

洗面用水栓

※3穴用プレート付属



ラハラ
538-MPU-DST
仕上:クローム ¥62,600

※3穴用プレート付属



ラハラ
538-CZMPU-DST
仕上:シャンパンブロン ¥91,000

※3穴用プレート付属



ラハラ
538-SSMPU-DST
仕上:ステンレス ¥80,500



ウインドモア
B2596LF-PB
仕上:ゴールド ¥52,500



ラハラ
3538-MPU-DST
仕上:クローム ¥80,000



ラハラ
3538-RBMPU-DST
仕上:ベネチアンブロン ¥112,500



ラハラ
3538-CZMPU-DST
仕上:シャンパンブロン ¥111,300



クラシック
2523LF-MPU
仕上:クローム ¥41,400

在庫限り



ヴィクトリアン
2555-RBMPU-DST
仕上:ベネチアンブロンズ ¥141,500

在庫限り



ヴィクトリアン
2555-PBMPU-DST
仕上:ゴールド ¥157,000

※3穴はプレートが必要です(別売)



モダン
567LF-PP
仕上:クローム ¥42,100



ウッドハースト
2532LF-MPU
仕上:クローム ¥34,500



リンデン
2594-MPU-DST
仕上:クローム ¥46,500



リンデン
2594-CZMPU-DST
仕上:シャンパンブロン ¥69,700



キャシディー
597LF-MPU
仕上:クローム ¥80,200



キャシディー
597LF-PNMPU
仕上:ポリッシュニッケル ¥112,400

LUMICOAT



トリリアン
543-PR-MPU-DST
仕上:クローム ¥102,100

LUMICOAT



トリリアン
543-PN-PR-MPU-DST
仕上:ポリッシュニッケル ¥132,700



ズーラ
574-CSMPU-DST
仕上:クローム/マットブラック ¥160,300



ピポタル
699-BL-DST
仕上:マットブラック ¥197,000



ストライク
357766-BLMPU-DST
仕上:マットブラック ¥179,400



外部ドア

窓

内部ドア

セロ
ツトク

階段
材

造作
材

装飾
材

外壁
材

ガー
ーデン

キッチン
洗面

その他

洗面用壁付(ウォールマウント)水栓 ※こちらは輸入取寄せとなります



※設置に必要なタブも付属しております



LUMICOAT

トリリアン
T3543LF-PR-WL
仕上:クローム ¥153,100



LUMICOAT

トリリアン
T3543LF-PN-PR-WL
仕上:ポリッシュニッケル ¥193,100



トリンシック
T3559LF-WL
仕上:クローム ¥103,900



トリンシック
T3559LF-CZWL
仕上:シャンパンブロン ¥144,900



トリンシック
T3559LF-BLWL
仕上:マットブラック ¥143,600



ズーラ
T574LF-PNWL
仕上:ポリッシュニッケル ¥223,400



ズーラ
T574LF-CZWL
仕上:シャンパンブロン ¥213,400



ズーラ
T574LF-BLWL
仕上:マットブラック ¥211,100

外部ドア

窓

内部ドア

セロ
ットク

階段材

造作材

装飾材

外壁材

ガーデン

キッチン
洗面

その他

アクセサリ・給排水部品

在庫限り



タオルリング 幅179mm
75046-PB
ゴールド ¥16,200



タオルリング 幅178mm
79746-CZ
シャンパンブロンズ ¥15,500



タオルリング 幅162mm
76446-RB
ベネチアンブロンズ ¥11,900



ダブルフェイスミラー 高さ254mm
IAO20175
クローム ¥26,800



(457mm)
70018
クローム ¥9,800



タオルバー24" (610mm)
70024
クローム ¥10,400

在庫限り



タオルバー18" (457mm)
75018-PB
ゴールド ¥24,100



タオルバー18" (457mm)
79718-CZ
シャンパンブロンズ ¥21,300



(457mm)
76418-RB
ベネチアンブロンズ ¥19,000



70050
クローム ¥8,300



ペーパーホルダー
70050-OB
オイルラプトブロンズ ¥12,000



33W576
クローム ¥19,700



ポップアップドレイン(プッシュ式)
33W576CZ
シャンパンブロンズ ¥31,300



33W576BL
マットブラック ¥29,700



水受けトレイ
Z611N
¥5,000



外部ドア

窓

内部ドア

セロ
ットク

階段材

造作材

装飾材

外壁材

ガーデン

キッチン
洗面

その他

タッチ水栓の設置イメージ図

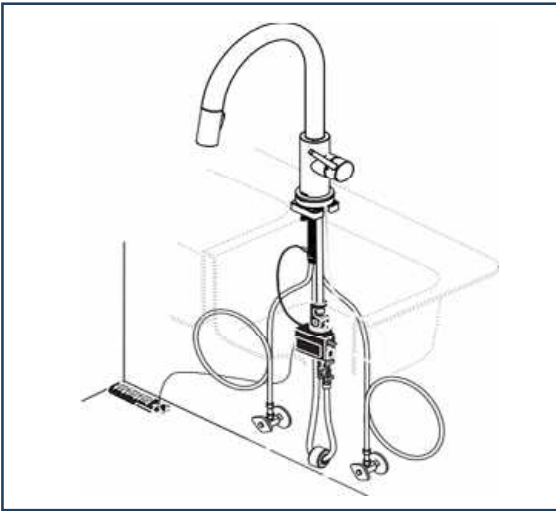

グラスリンサーの設置イメージ図

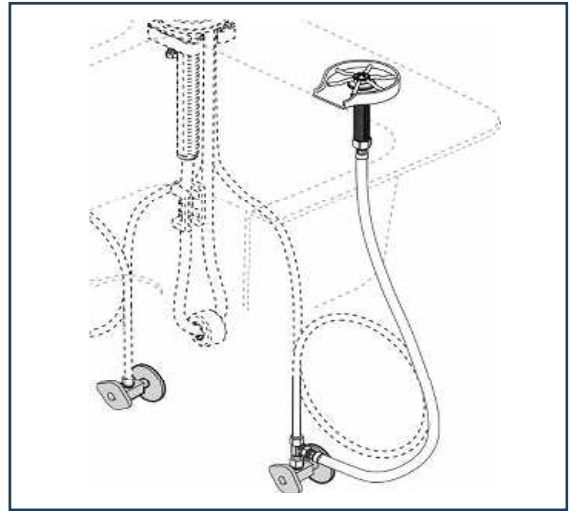

タッチ水栓の使い方

- 操作は、レバーまたは、蛇口ネック部分に触れるだけ
- 水を出しっぱなしにしておいても4分で自動的に止水するエコロジー機能も搭載
- タッチモードがアクティブのときはLEDライトが青に点灯し、バッテリーの残量が少なくなると赤が点滅してお知らせします。(赤く点滅した時はお早めに電池を交換してください)
- LEDライトは水温を示し、温度が上がると青からマゼンタ、赤に変わります。



デルタ・フォーセットカンパニーは、展開規模・販売規模も世界トップメーカーです。弊社では日本正規代理店として、その製品の主たるキッチン水栓・洗面水栓を国内在庫し、またメンテナンスのためのパーツも取り揃えております。国内在庫以外の商品も米国より迅速に取り寄せにて対応致します。

またアフターメンテナンスについても、日本全国対応の体制を整えております。正規輸入代理店として安心してご使用いただけるサービスを提供しております。

- ◇製品保証期間は2年間
- ◇日本語の説明書・保証書付き
- ◇日本の水道規格に適合する変換アダプター付属

《ご注意》

■弊害について

タッチ水栓の周辺(近距離)に設置された一部の機器(食器洗浄乾燥機・ディスポージャー・アルカリイオン整水器など)の電子機器の一部の機種によっては、電子機器から出る「電磁波」により、タッチ水栓が影響を受けてしまい、誤作動が生じる場合があると報告されています。この場合は、商品の不良または故障ではございませんのでご注意ください。電子機器の動作を止める、タッチ水栓の電磁弁を再起動して頂く事により、正常に戻ります。

■水圧について

節水型商品につき給水管が細くなっております。快適に水栓をお使いいただく為には0.2-0.3Mpa程度の水圧をお勧めします。シャワー水栓は0.25Mpa以上の水圧を推奨します。一部の給湯器(エコキュートなど)では圧力が足らず、満足な水量が得られない、給湯器に着火しない恐れがあります。事前に給湯器メーカー・設備業者に確認されることをおすすめします。



PEERLESS KITCHEN

KITCHEN FAUCET キッチン用水栓

※在庫品



TUNBRIDGE
P188103LF
1穴 or 3穴
仕上:クローム ¥52,900



TUNBRIDGE
P188103LF-SS
1穴 or 3穴
仕上:ステンレス ¥68,000



TUNBRIDGE
P188103LF-SD
2穴 or 4穴
仕上:クローム ¥58,200



TUNBRIDGE
P188103LF-SSSD
2穴 or 4穴
仕上:ステンレス ¥73,300

※キッチン水栓には全て3穴用プレートが付属しています。
1穴・3穴どちらにも対応します。
設置の際、プレート有無はご自由に選択下さい。

3穴の場合、200センターまで対応します。プレート幅は257ミリです。



プレート無し



プレート有り

ソープディスペンサー

※在庫品



RP44479
ソープディスペンサー単体
仕上:クローム ¥5,300



RP44479-SS
ソープディスペンサー単体
仕上:ステンレス ¥5,300

You are an original.

外部ドア

窓

内部ドア

セロ
ットク

階段
材

造作
材

装飾
材

外壁
材

ガー
デン

キッ
チン

その他

PEERLESS VANITY

VANITY FAUCET 洗面用水栓

※在庫品



P1535LF [パークウッド]
1穴 or 4"(102)センター 3穴
仕上:クローム ¥33,700



P1535LF-BN [パークウッド]
1穴 or 4"(102)センター 3穴
仕上:ブラッシュニッケル ¥43,900



P2465LF [エルムハースト]
4"(102)センター 3穴
仕上:クローム ¥23,700



P2465LF-BN [エルムハースト]
4"(102)センター 3穴
仕上:ブラッシュニッケル ¥31,000



P2635LF [パークウッド]
4"(102)センター 3穴
仕上:クローム ¥28,600



P2635LF-BN [パークウッド]
4"(102)センター 3穴
仕上:ブラッシュニッケル ¥34,900



P99640LF-PB [ハイサイト]
4"(102)センター 3穴
仕上:ポリッシュブラス ¥27,100



P191102LF-BL [フレセプト]
1穴 or 4"(102)センター 3穴
仕上:マットブラック ¥63,600



P3565LF [エルムハースト]
6"-16"(152-406)センター 3穴
仕上:クローム ¥34,800



P3565LF-BN [エルムハースト]
6"-16"(152-406)センター 3穴
仕上:ブラッシュニッケル ¥45,300



P3519LF [サンダー]
6"-16"(152-406)センター 3穴
仕上:クローム ¥42,200



P3519LF-BL [サンダー]
6"-16"(152-406)センター 3穴
仕上:マットブラック ¥59,900



*在庫限り
P188627LF-BN [クレイモア]
1穴 or 4"(102)センター 3穴
仕上:ブラッシュニッケル ¥42,400



*在庫限り
P188627LF-OB [クレイモア]
1穴 or 4"(102)センター 3穴
仕上:オイルラプトブロンズ ¥50,800

VANITY・木製洗面台

*全て国内在庫品(一部組み立て式となります)

ベイハンプトン30"(762) *水栓金具別途(4"センター)

品番	品名	セット価格
BAYHAMPTON-30	ベイハンプトン3021セット	98,200
品番	品名	価格
285-504	キャビネット単体	63,200
558-765	ホウル一体型天板	35,000

本体サイズ: 762x851x533/天板サイズ: 787x559



外部ドア

窓

ウインダム30"(762) *水栓金具別途(4"センター)

品番	品名	セット価格
WYNDHAM-30	ウインダム3021セット	91,700
品番	品名	価格
877-517	キャビネット単体	56,700
558-765	ホウル一体型天板	35,000

本体サイズ: 762x800x533/天板サイズ: 787x559



内部ドア

セロ
ットク

クレアモント36"(914) *水栓金具別途(4"センター)

品番	品名	セット価格
CLAREMONT-36	クレアモント3621セット	129,800
品番	品名	価格
545-186	キャビネット単体	85,800
551-176	ホウル一体型天板	44,000

本体サイズ: 914x800x533/天板サイズ: 940x559



階段材

造作材

ウインダム36"(914) *水栓金具別途(4"センター)

品番	品名	セット価格
WYNDHAM-36	ウインダム3621セット	113,300
品番	品名	価格
545-087	キャビネット単体	69,300
551-176	ホウル一体型天板	44,000

本体サイズ: 914x800x533/天板サイズ: 940x559



装飾材

外壁材

クレアモント三面鏡(メディスンキャビネット)30"(762)

品番	品名	価格
545-301	三面鏡30x30	44,800

*固定棚板2枚

本体サイズ: 762x762x121



ガーデン

キッチン
洗面

ウインダム三面鏡(メディスンキャビネット)30"(762)

品番	品名	価格
545-293	三面鏡30x30	60,700

*固定棚板2枚

本体サイズ: 762x762x121



その他

KOHLER コーラー

KOHLER

- ◇ Kohler社(コーラー社)は、米国を代表する水周り商品のメーカーになります。
- ◇ キッチンシンク、水栓、アクセサリ、バニティの水栓、ボウルなど魅力的な商品が揃っています。
- ◇ 下記在庫品以外の商品は、注文から納品までに60-80日かかります。

キッチン水栓

パーツ

※在庫品



※在庫限り

フェアファックス
キッチン用混合水栓
K-12176-CP (クローム)
2穴用

¥131,300



シンクホールカバー
SH-902828WH (ホワイト)

¥8,000

洗面

※在庫品



ペニンントン
洗面 (陶器)

K-2196-1-0 (1穴)

W514 × D445 × H216mm ¥33,600



ペニンントン
洗面 (陶器)

K-2196-4-0 (3穴4インチ)

W514 × D445 × H216mm ¥33,600



ペニンントン
洗面 (陶器)

K-2196-8-0 (3穴8インチ)

W514 × D445 × H216mm ¥33,600

洗面

※在庫品



ファーミントン
洗面 (鋳物ホーロー)

K-2905-1-0 (1穴)

W489 × D413 × H222mm ¥57,400



ファーミントン
洗面 (鋳物ホーロー)

K-2905-4-0 (3穴4インチ)

W489 × D413 × H222mm ¥57,400



ファーミントン
洗面 (鋳物ホーロー)

K-2905-8-0 (3穴8インチ)

W489 × D413 × H222mm ¥57,400

洗面

※在庫品



トレシャム
洗面 (陶器)

K-2991-1-0 (1穴)

W578 × D457 × H222mm ¥76,100



トレシャム
洗面 (陶器)

K-2991-4-0 (3穴4インチ)

W554 × D421 × H205mm ¥76,100



トレシャム
洗面 (陶器)

K-2991-8-0 (3穴8インチ)

W554 × D421 × H205mm ¥76,100

◇ KOHLER社の商品は、メーカーのホームページでご覧になれます。

<http://www.kohler.com>

洗面 ※在庫品



アーチャー
洗面 (陶器)
K-2356-1-0 (1穴)
W575 × D494 × H200mm ¥57,100

洗面 (陶器)
K-2356-4-0 (3穴4インチ)
W575 × D494 × H200mm ¥57,100

アーチャー
洗面 (陶器)
K-2356-8-0 (3穴8インチ)
W575 × D494 × H200mm ¥57,100

洗面 ※在庫品

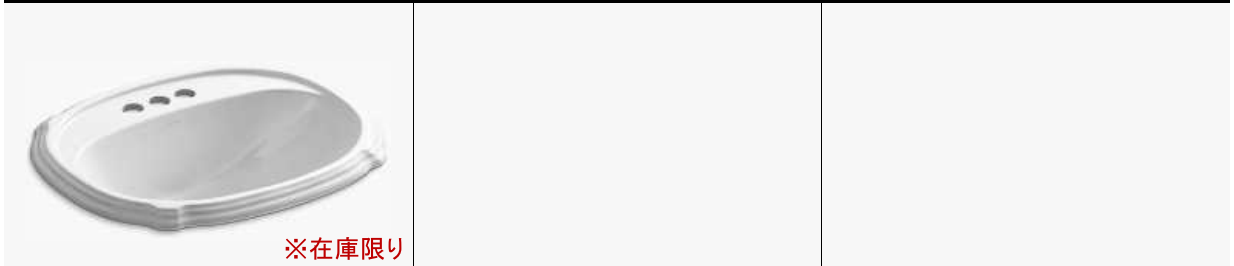

※在庫限り
ポートレート
洗面 (陶器)
K-2189-4-0 (3穴4インチ)
W575 × D479 × H225mm ¥82,500

ペDESTル ※在庫品



アーチャー
ペDESTル (陶器)
K-2359-1-0 (1穴)
W608 × D519 × H895mm ¥108,900

アーチャー
ペDESTル (陶器)
K-2359-4-0 (3穴4インチ)
W608 × D519 × H895mm ¥108,900

アーチャー
ペDESTル (陶器)
K-2359-8-0 (3穴8インチ)
W608 × D519 × H895mm ¥108,900

洗面 ※在庫品



デボンシャー
洗面用混合水栓
K-193-4-CP (クロム)
1穴用 ¥90,000

デボンシャー
洗面用混合水栓
K-394-4-CP (クロム)
3穴8-16インチ用 ¥121,100

デボンシャー
洗面用混合水栓
K-394-4-PB (ゴールド)
3穴8-16インチ用 ¥175,600

◇ KOHLER社の商品は、メーカーのホームページでご覧になれます。

<http://www.kohler.com>

外部
ドア

窓

内部
ドア

セロ
ットク

階段
材

造作
材

装飾
材

外壁
材

ガー
デン

キッチン
洗面

その他

BLANCO

BLANCO

BLANCO SILGRANITシンク



BLANCO はドイツ生まれのシンクブランド。独自開発素材 SILGRANITは、最大 80パーセントの石英砂でできた複合素材で、高い硬度と耐汚染性を誇ります。また衛生試験では、時間の経過とともに微生物の生体膜の形成と微生物の増殖を阻害することが示されています。

SUBLINE 320-U

400mmベースキャビネット用



タルトウフォ

どんなキッチンにもフィットするブレンなデザイン。

W320xD400xH190mm(内寸)

製品重量:6.6Kg



アンダーマウント専用

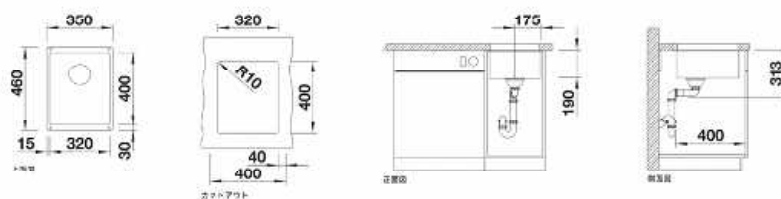

ブラック



アンスラサイト



ロックグレー



ボルケーノグレー



アルメタリック



ホワイト



ソフトホワイト

SUBLINE 500-U

600mmベースキャビネット用



タルトウフォ

どんなキッチンにもフィットするブレンなデザイン。

W500xD400xH190mm(内寸)

製品重量:6.9Kg



アンダーマウント専用

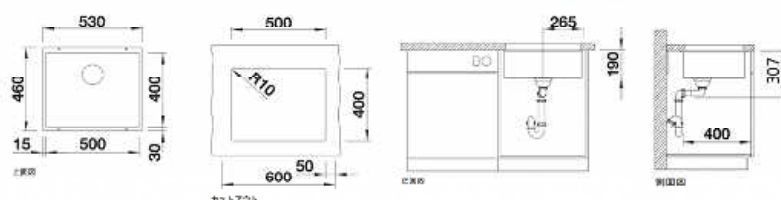

ブラック



アンスラサイト



ロックグレー



ボルケーノグレー



アルメタリック



ホワイト



ソフトホワイト

SUBLINE 800-U

900mmベースキャビネット用



タルトゥフォ

どんなキッチンにもフィットするプレーンなデザイン。
W800xD400xH220mm(内寸)
製品重量:13.2Kg



アンダーマウント専用

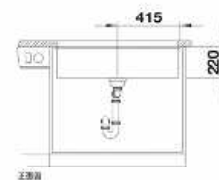
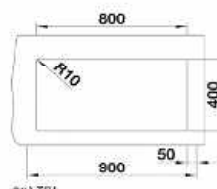
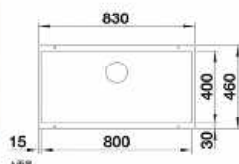

ブラック

アンスラサイト

ロックグレー

ポルケーノグレー

アルメタリック

ホワイト

ソフトホワイト

ETAGON 700-U

800mmベースキャビネット用



タルトゥフォ

トップレールが標準で備わる段差付きデザイン。
W700xD400xH200mm(内寸)
製品重量:12.1Kg(トップレール含まず)



アンダーマウント専用

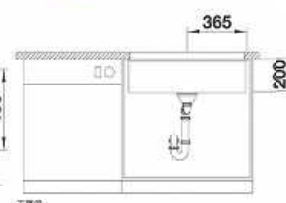
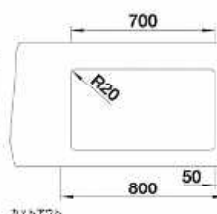
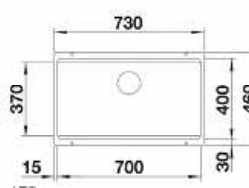

ブラック

アンスラサイト

ロックグレー

ポルケーノグレー

アルメタリック

ホワイト

ソフトホワイト

PLEON 6

600mmベースキャビネット用



タルトゥフォ

洗剤のボトルやスポンジなど、濡れたものが置けるデッキスペース付き。
W450xD400xH220mm(内寸)
製品重量:9.4Kg



オーバー/アンダーマウント両対応

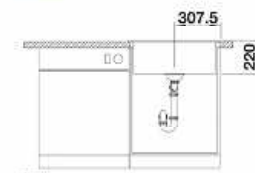
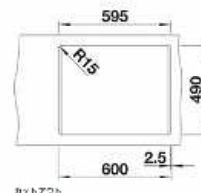
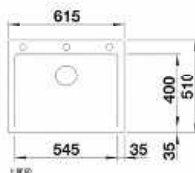

ブラック

アンスラサイト

ロックグレー

ポルケーノグレー

アルメタリック

ホワイト

ソフトホワイト

PLEON 8

800mmベースキャビネット用



タルトゥフォ

洗剤のボトルやスポンジなど、濡れたものが置けるデッキスペース付き。

W630xD400xH220mm(内寸)

製品重量: 14.8Kg



オーバー/アンダーマウント両対応

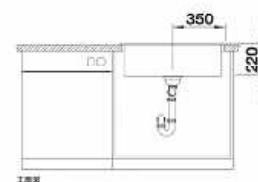
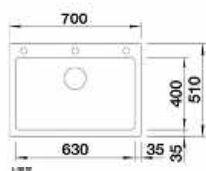

ブラック



アンスラサイト



ロックグレー



ボルケーノグレー



アルメタリック



ホワイト



ソフトホワイト

価格表

	● black ブラック	● anthracite アンスラサイト	● rock grey ロックグレー	● volcano grey ボルケーノグレー	● alu metallic アルメタリック	● white ホワイト	● soft white ソフトホワイト	● tartufo タルトゥフォ
SUBLINE 320-U	525983 ¥108,000	523406 ¥108,000	523407 ¥108,000	527343 ¥108,000	523408 ¥108,000	523410 ¥108,000	527160 ¥108,000	523414 ¥108,000
SUBLINE 500-U	525995 ¥125,000	523432 ¥125,000	523433 ¥125,000	527353 ¥125,000	523434 ¥125,000	523436 ¥125,000	527170 ¥125,000	523439 ¥125,000
SUBLINE 800-U	526005 ¥142,000	523141 ¥142,000	523142 ¥142,000	527357 ¥142,000	523143 ¥142,000	523145 ¥142,000	527174 ¥142,000	523148 ¥142,000
ETAGON 700-U	525891 ¥153,000	525167 ¥153,000	525168 ¥153,000	527261 ¥153,000	525169 ¥153,000	525171 ¥153,000	527078 ¥153,000	525174 ¥153,000
PLEON 6	525953 ¥119,000	521678 ¥119,000	521679 ¥119,000	527320 ¥119,000	521681 ¥119,000	521683 ¥119,000	527137 ¥119,000	521686 ¥119,000
PLEON 8	525957 ¥133,000	523043 ¥133,000	523044 ¥133,000	527323 ¥133,000	523045 ¥133,000	523047 ¥133,000	527140 ¥133,000	523050 ¥133,000

※すべてのシンクに専用排水セット(専用排水部品、設置説明書、保証書等書類)を同梱しています。

※アルメタリックは、在庫が無くなり次第販売終了となります。

シンクオプション

Blackparts set

for All models



239975

¥36,000

Floating grid

for SUBLINE / PLEON



234795

¥16,000

Top rail

for SUBLINE / PLEON



235906

¥25,000

Foldable grid

for SUBLINE / PLEON



238482

¥19,000

Ash compound chopping board

for SUBLINE / ETAGON / PLEON



230700

¥35,000

※受注発注(納期約3ヶ月)



メープル/フォンw/ビターズスイートチョコレートチョコーク



メープル/パークスビル形(フラット)



メープル/ビーテッド



パイン/プレリースクール形



レキシントンフラットスクエア形スノー色



ガラス格子付



チェリー/パトリシアン(レイスト)



シャンパン/w/モカチョコーク 色



メープル/ブリッジポート(フラット)/バターナットw/ビターズスイートチョコーク

外部ドア

窓

内部ドア

セロ
ットク

階段
材

造作
材

装飾
材

外壁
材

ガー
ーデン

キッ
チン
洗面

その他

◆別冊カタログをご用意しています。ご希望の場合は営業部までご連絡下さい。

シーリングファン

《一部国内在庫品》

- ◇ デザイン性豊かな各種メーカーのシーリングファンをご用意しています。
- ◇ デザインのみならずシーリングファンは省エネ効果も抜群です。
- ◇ 在庫品以外は注文から納品までに60-80日かかります。



【ハンター】

世界で最初にシーリングファンを創出し現在推定約25%の世界シェアを誇る業界ナンバーワンで、豊富な機種とカラー選択やオプションも充実の世界が認めるシーリングファンの代名詞的なトップブランド。



【カサブランカ】

世界のセレブもご用達の世界的最高級ブランドのシーリングファンで、ゴージャスかつ斬新デザインと群を抜く完成度の高い仕上げは機能のみならずインテリアとしても価値の高い世界の憧れる最高級ブランド。

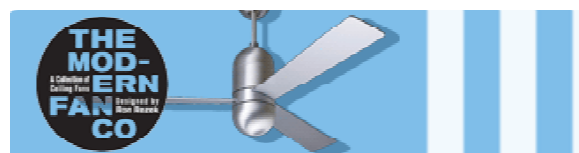

【モダンファン】

名前の由来通りそのモダンなデザインが世界で脚光を浴びるシーリングファンで、頑固なまでに『シンプル・イズ・ザ・ベスト』の精神を貫くそのシンプル・モダンなデザイン性が高く評価・注目されるブランド。



【ファニメーション】

独創性とユニークデザインで世界を魅了する業界異色のシーリングファンで、ファン本体・羽根・照明・コントロールの自由で豊富な組み合わせが可能な特に建築家・デザイナーから熱狂的に愛される世界屈指のブランド。



- ◆ 一部国内在庫の商品につきましては、安全対策用の接続ワイヤが取りつけてあります。
- ◆ 延長ロッド、照明、羽根カラー、コントローラー等のオプションもございます。
- ◆ 詳しい商品のご希望等は担当者、営業部までお問い合わせ下さい。
- ◆ 商品につきましてはホームページからご確認できます。計450機種以上をご用意しております。

Whitehall 風見鶏

WEATHERVANES

- ◇ 製品はスチール製です。
- ◇ 在庫品以外は注文から納品までに60-80日かかります。

30"(762) WEATHERVANES

※在庫品



ROOSTER 鶏

◎ WV00005 30"(762) ¥15,200



HORSE 馬

◎ WV00008 30"(762) ¥15,200



CLIPPER SHIP 帆船

◎ WV00016 30"(762) ¥15,200



COUNTRY DOCTOR カントリードクター

◎ WV00006 30"(762) ¥15,200



SAILBOAT ヨット

◎ WV00007 30"(762) ¥15,200

<30"風見鶏について>

- * 仕上げは全てブラック
- * 全て在庫品

24"(610) WEATHERVANES

※在庫品



ROOSTER 鶏

◎ WV00001 24"(610) ¥11,800



EAGLE イーグル

◎ WV00002 24"(610) ¥11,800



SAILBOAT ヨット

◎ WV00011 24"(610) ¥11,800



DUCK あひる

◎ WV00013 24"(610) ¥11,800



RETRIEVER レトリバー

◎ WV00015 24"(610) ¥11,800

<24"風見鶏について>

- * 仕上げは全てブラック
- * 全て在庫品

外部ドア

窓

内部ドア

セロ
ットク階段
材造作
材装飾
材外壁
材ガー
ーデンキッチン
洗面

その他



オーディーズオイル **MADE IN USA**



「オーディーズオイル」は米国フロリダ生まれの仕上げ材です
 木材の下地調整から、仕上げ、日常のメンテナンスまで多目的に使用することができます。
 幅広い種類の木材に適しています。「車からログハウスまで」
 その対象は木材に留まらず木材、皮革、プラスチック、金属、コンクリートとあらゆる素材に使用することができます。

溶剤未使用・毒性無し・化学物質や乾燥剤未使用・環境への配慮
 非常に安全な仕上げ材です。素手で取り扱う事も可能です。



ODIE'S OIL / ODIE'S DARK OIL

容量: 9oz / 266ml
 木材の使用に最適な万能仕上げ材です
 屋内・屋外問わずに使用可能です。
 メンテナンス剤・シーラーとしても使用できます。
 塗布面積(目安): 18㎡
《定価》 ￥19,000



**ODIE'S WOOD BUTTER / ODIE'S DARK BUTTER
 ODIE'S WAX / ODIE'S DARK WAX**

容量: 9oz / 266ml
 少ない色変化で、より高い光沢を表現することができます。
 屋内・屋外問わずに使用可能です。
 光沢と安定性を高めるために、オイルの上に使用する事を推奨します。
 半練りタイプと固形タイプになります。
《定価》 ￥23,200



同様の用途で濃い色で仕上げを行う場合「ダーク」シリーズを用意しております。
 「ダークオイル」「ダークバター」「ダークワックス」各クリアと同価格となります。
 使用用途も同じになりますが、ダークシリーズは屋内専用となります。ご注意ください。



SUPER PENETRATING OIL (スーパーペン)

容量: 32oz / 946ml

あらゆる素材に対応する「無溶剤浸透オイル」です
防水、防錆、状態の回復、修復、美化、密封および保護する効果あり
より薄く塗ることができるので、複雑で、広く、粗いところにも塗布することができます。

塗布面積(目安): 60㎡

《定価》 ¥51,500



SUPER CLEANING CONCENTRATE

容量: 32oz / 946ml

柑橘系植物由来と界面活性剤をブレンドした「クリーナー」及び「脱脂剤」です。
様々な用途のクリーナーとして使用可能で、水と混合させ希釈しても使用可能。
自然由来、非毒性、リン酸塩等を使用していないので安心のクリーナーです。

《定価》 ¥19,200



SAFER SOLVENT

容量: 32oz / 946ml

柑橘系植物由来の溶剤です。
無毒な溶剤として塗装面の剥ぎ取りや表面の洗浄、シンナーの代替として。
脱脂剤としても使用可能です。

《定価》 ¥19,200



SUPER-DUPER EVERLASTING OIL LIGHT / DARK

容量: 9oz / 266ml

塗膜や表面を強力に保護する仕上げ材です。
屋内・屋外問わずに使用可能です。(DARKは屋内専用です)
単独での使用も可能ですが、他のODIE'S製品と組み合わせての使用も可能です。

塗布面積(目安): 16㎡ *下記顔料との相性抜群です

《定価》 ¥17,500



*着色をご希望の場合
個別に顔料を用意してあります。
各商品に顔料を混ぜてご使用下さい。

ブラック・ホワイト・レッド・イエロー・ウルトラマリンブルー・グリーン
チョコレートブラウン・バッファローブラウン・ウォルナット

外部
ドア

窓

内部
ドア

セロ
ット
ク

階段
材

造作
材

装飾
材

外壁
材

ガー
デン

キ
ツ
チ
ン
洗
面

そ
の
他



リボス



-リボス自然健康塗料-

人を健やかにする
安心できる素材
自然から生まれた優しい塗料



ドイツにあるリボス社は、40年以上続く人の健康と安全性、環境への配慮を追求した自然塗料のパイオニアです。リボス自然健康塗料は、木材の持つ性質に合った塗料づくりを行っており、クリアオイル、着色カラーオイル、ペンキ調、ワックス、メンテナンス製品、多岐のラインナップを揃えています。

室内用

製品番号	製品名	用途	容量	価格		
244	クノス	撥水性クリア・カラーオイル カラーチャート [全15色]	0.05L 0.75L 2.5L 10L	1,000 9,100 23,900 77,000		
244		002 クリア	200 白木	062 ウォルナット	064 ダークウォルナット	069 タバコ
		089 アンティークオーク	101 ブラック	204 ホワイト	426 エルムグレー	427 エルムダークブラウン
		428 チェリーハニー	431 ホワイトオーク	434 ブラックビーン	438 ココボロ	922 シルバークグレー
266	アルドボス	浸透性クリアオイル 針葉樹・広葉樹問わず使用できる ツヤのない、浸透性の屋内木部用オイルです。 屋内の木部およびOSBに適します。 複合ボード、ベニヤ、キャビネット内部には適しません。	0.05L 0.75L 2.5L 10L	1,000 6,500 17,100 55,200		
270	カルデット	浸透性クリア・カラーオイル カラーチャート [全10色]	0.05L 0.75L 2.5L 10L	1,000 7,000 18,200 60,600		
270		002 クリア	012 スプルース	022 ビーチ	042 チーク	062 ウォルナット
		076 オーク	082 ローズウッド	102 黒檀	202 ホワイト	212 ライトグレー

外部ドア

窓

内部ドア

セロトック

階段材

造作材

装飾材

外壁材

ガーデン

キッチン洗面

その他

リボス

屋外用

製品番号	製品名	用途	容量	価格
279	タヤ	<p>高耐性カラーオイル</p> <p>カラーチャート [全15色] 左側半分：2度塗り 右側半分：3度塗り</p> <p>032 バイン 037 ヘーゼル 039 シーダー 048 チェスナット 049 マホガニー 051 ベルシャレット 052 ブラジル 062 ウォルナット 082 ローズウッド 102 ブラック 113 グリーン 122 ブルー 214 ブルーグレー 218 亜麻色 420 ビリジアングリーン</p> <p>撥水性と耐候性に優れた高耐候性木部用着色オイルです。 屋内・屋外のあらゆる木材の着色・保護にご使用できます。</p>	0.05L 0.75L 2.5L 10L	1,000 7,600 19,800 64,800
579	アリス	<p>堅木・ウッドデッキ用カラーオイル</p> <p>カラーチャート [全12色]</p> <p>048 チェスナット 064 ダークウォルナット 101 ブラック 212 ライトグレー 439 ボンゴシ 554 オレゴンパイ 593 ラーチ 922 シルバーグレー 1122 エスプレッソ 1124 グレイウィロー 1125 セサミ 1126 シエナ</p> <p>下塗り不要で使用可能 高耐候性の屋外木部用着色オイルです。 屋外のあらゆる木材の着色・保護にご使用できます。</p>	0.05L 0.75L 2.5L 10L	1,000 8,500 22,400 72,000

うすめ液・プライマー・ワックス

製品番号	製品名	用途	容量	価格
222	スパロス	<p>うすめ液・用具洗浄</p> <p>リボス社製品の浸透性オイル・ワックスなどのうすめ、 木材のヤニ取り、ハケなど道具の洗浄などにご使用いただけます。</p>	0.5L 1.0L 5.0L 10L	2,800 4,200 15,800 29,000

外部ドア

窓

内部ドア

セロ
ットク

階段材

造作材

装飾材

外壁材



ガーデン

キッチン
洗面



その他

リボス

うすめ液・プライマー・ワックス

製品番号	製品名	用途	容量	価格
261	デュブノ	浸透性プライマーオイル	0.1L 0.75L 2.5L 10L	1,700 4,700 12,000 38,900
		吸い込みの良い木部の下塗りに使用し、塗料のムラを防止します。弾力性があり木の呼吸を妨げません。床、家具などの仕上げ用には使用できません。		
315	グレイボ	蜜蝋ワックス・静電気カット	0.05L 1.0L 2.5L	1,000 9,600 18,200
		オレンジピールの爽やかな香りがあり磨くとシルクのような柔らかな光沢が出ます。塗膜は静電気をカットしホコリを寄せ付けません。木部の汚れ防止に水廻りには適しません。		
375	ビボス	オイル蜜蝋ワックス・静電気カット	0.05L 0.75L 2.5L 10L	1,000 7,200 18,200 60,600
		透明で光沢が出ます。防水性があり、静電気をカットするのでホコリを寄せ付けません。塗装後の仕上げワックスやメンテナンスにお使いいただけます。		

メンテナンス用品

製品番号	製品名	用途	容量	価格	
559	グラノス	天然ワックス(家庭用サイズ) 天然ワックス(業務用サイズ) 天然ワックス(詰め替え用)	0.25L 1.0L 0.4L	3,200 5,700 2,500	希釈ポンプ付き お試しサンプル付き パウチスタンドパック
		水拭きの手軽さで、汚れ落としとワックス掛けが一度にできるコーン油脂やカルナバワックスなど、植物由来の天然ワックス効果水で希釈して使用するので、とっても経済的			
587-11	ビボスセット	オイル蜜蝋ワックス・静電気カット	0.05Lx2本	2,000	ウエス、研磨材付き
		オイル塗装済み製品のテーブルや木製家具などのケアに亜麻仁オイルと蜜蝋ワックス効果で、汚れや手垢の防止に床や家具などの部分的な、メンテナンス塗装として			
588-18	ケアセット	家具・床用中性クリーナー	2本	4,800	トレナ0.1L+ドライアデン0.1L ウエス、研磨材付き
		中性クリーナー「トレナ」で、汚れや古いワックスを除去ポリッシュオイル「ドライアデン」で、光沢のある仕上がりにドライアデンを極薄く塗装することで、汚れや手垢防止に			

ケリーモア

これまでの水性ペイントを超えた「プレミアム エナメルメイント」



Premium quality.

トップグレードの美しい仕上がり。



Matte finish.

硬い塗膜がキズに強く、汚れても安心。



Low VOC.

抗菌作用はあり、臭いはなしの健康塗料。



3,000 Colors.

好みの色で、私だけのコーディネートを楽しむ。

DURAPOXY

SUPER PREMIUM INTERIOR ENAMELS

デュラポキシー **屋内用ペイント**

美しく弾力性があり、豊かで鮮やかな色が持続する高品質なインテリアペイントです。汚れに耐えるために表面は非常に硬く、耐久性のあるエポキシノように仕上がります。100%アクリルで超底VOC、臭気が無く、水洗いが可能なので住宅の新築、リフォームはもちろん、学校や病院など公共施設にも多く使用されています。



用途	室内用各種ボード、木部、クロス、石材等の壁面
性質	水溶性、アクリル100%
特性	Low V.O.C. (ASTM D6886) 米国環境保護局 (Environmental Protection Agency) Test Method 24に合格 乾燥後無臭
乾燥	1回目の塗装後1~2時間、2回目の塗装後4時間以上 (気温22℃、湿度50%)
取扱い	気温5℃以上でご使用ください
下地処理	ケリーモア純正プライマー (下地処理剤) を使用
カラー	オーダーによるブレンドカラーシステム
つや	マット、エッグシェル、セミグロスの3タイプ
容量	5ガロン缶 (18.93ℓ)、1ガロン缶 (3.79ℓ)、クォーツ缶 (0.95ℓ)

ACRYSHIELD

PREMIUM EXTERIOR PAINT & ENAMELS

アクリシールド **屋外用ペイント**

完璧な外観を実現する、アクリル100%の高品質なエクステリアペイントです。多様な素材に対応して、優れた耐候性、耐久性を発揮します。施工性にも優れ、タッチアップなどの補修もしやすい、アメリカにおけるペイント業界の目標とされる屋外用ペイントです。



用途	サイディング、コンクリート、木部、金属、樹脂等
性質	水溶性、アクリル100%
特性	米国V.O.C.基準 (AIMルール) をクリア
乾燥	1回目の塗装後1~2時間、2回目の塗装後4時間以上 (気温22℃、湿度50%)
取扱い	気温5℃以上でご使用ください
下地処理	ケリーモア純正プライマー (下地処理剤) を使用
カラー	オーダーによるブレンドカラーシステム
つや	フラット、ローシーン、セミグロスの3タイプ
容量	5ガロン缶 (18.93ℓ)、1ガロン缶 (3.79ℓ)、クォーツ缶 (0.95ℓ)



7色のプレミアムカラー(ダークベース)、42色のクラシックカラー(ライトベース)を用意しております。ブライントンカラーパレットよりお選びください。オーダーカラー可能。

外部ドア

窓

内部ドア

セロ
ットク階段
材造作
材装飾
材外壁
材ガー
ーデンキ
ッ
チ
ンそ
の
他

RACE DECK レースデッキ ガレージフロアパネル



RACE DECK レースデッキは、約30センチ四方のパネルをスナップで組み合わせるだけの簡単施工。
 軽量でありながら非常に丈夫です。
 色やデザインも自由に組み合わせ可能。アメリカンスタイルのフロアを簡単に実現します。
 ガレージだけでなく、インテリアやディスプレイ等にもお使いいただけます。



《ダイヤモンド》



《フリーフロー》



《カラーバリエーション》



《専用コーナー/エッジ》

レースデッキ・ダイヤモンド(12色) *標準在庫品	サイズ	価格
グラファイト・ホワイト・オレンジ・アロイ・ベージュ・イエロー ブラック・ロイヤルブルー・グリーンライト・レッド・ロイヤルパープル・エスプレッソ	305 x 305 x 11	1,500 (1枚)
レースデッキ・フリーフロー(12色) *順次在庫予定	サイズ	価格
グラファイト・ホワイト・オレンジ・アロイ・ベージュ・イエロー ブラック・ロイヤルブルー・グリーンライト・レッド・ロイヤルパープル・エスプレッソ	305 x 305 x 11	1,500 (1枚)
専用コーナー/エッジ(ブラック色) *標準在庫品	サイズ	価格
エッジ(オス・メス有り)	77 x 305 x 11	700
エッジコーナー(オス・メス有り)		700

スチールガレージドア

特徴

- ◇ 魅力的なアメリカンデザインとお求め易い価格。
- ◇ パネルは、ウレタン製断熱材を挟んだサンドイッチ構造。
- ◇ 防音性・断熱性・耐久性に優れています。
- ◇ サイズとパネルデザインをお選びいただけます。
- ◇ お色をお選びいただけますが、価格は同じです。
- ◇ 専用駆動モーターをお選びいただけます。

外部
ドア

窓

内部
ドアセロ
ック階段
材造作
材装飾
材外壁
材ガー
デンキッ
チン
洗面

その他

■パネルデザイン



#4050 エレガントショート



#4053 エレガントロング

■カラーバリエーション

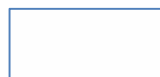

ホワイト



アーモンド



デザートタン

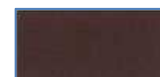

チョコレート



ハンターグリーン



グレイ

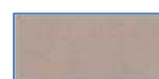

サンドトーン

■トップ飾り窓デザイン

#4050 エレガントショート用



カセドラル 507



チャールストン 508



コロニアル 509



プレイリー 510



ブレイン



サンセット 501



サンセット 503



サンセット 505

#4053 エレガントロング用



カセドラル 607



チャールストン 608



コロニアル 609



プレイリー 610



マディソン 611



ブレイン



サンセット 601



サンセット 603



サンセット 605

スタンダード・スチールガレージドア

窓***はトップ飾り窓デザインを選択してください。

商品	ドア寸法mm	価格
GH7W8-4050-窓なし-色	H2134 X W2438	520,000
GH7W8-4050-窓***-色	H2134 X W2438	646,000
GH7W9-4050-窓なし-色	H2134 X W2743	549,000
GH7W9-4050-窓***-色	H2134 X W2743	675,000
GH7W10-4050-窓なし-色	H2134 X W3048	601,000
GH7W10-4050-窓***-色	H2134 X W3048	840,000
GH8W8-4050-窓なし-色	H2438 X W2438	584,000
GH8W8-4050-窓***-色	H2438 X W2438	721,000
GH8W9-4050-窓なし-色	H2438 X W2743	623,000
GH8W9-4050-窓***-色	H2438 X W2743	759,000
GH8W10-4050-窓なし-色	H2438 X W3048	702,000
GH8W10-4050-窓***-色	H2438 X W3048	860,000

※一部国内在庫しております。詳しくはお問い合わせください。

※ガレージドア本体と標準装着に必要な金物一式の価格になります。(天井3m以上は追加金物が必要になります)

※上記価格には取り付け工事費/運送費は含まれていません。工事価格は現場確認後のお見積りになります。

■ウッドグレイン・カラー



ミディアム



チェリー



ウォレット



外部
ドア

窓

ウッドグレイン・スチールガレージドア

窓***はトップ飾り窓デザインを選択してください。

商品	ドア寸法mm	価格
GH7W8-4050-窓なし-色	H2134 X W2438	665,000
GH7W8-4050-窓***-色	H2134 X W2438	781,000
GH7W9-4050-窓なし-色	H2134 X W2743	699,000
GH7W9-4050-窓***-色	H2134 X W2743	816,000
GH7W10-4050-窓なし-色	H2134 X W3048	754,000
GH7W10-4050-窓***-色	H2134 X W3048	899,000
GH8W8-4050-窓なし-色	H2438 X W2438	747,000
GH8W8-4050-窓***-色	H2438 X W2438	863,000
GH8W9-4050-窓なし-色	H2438 X W2743	790,000
GH8W9-4050-窓***-色	H2438 X W2743	906,000
GH8W10-4050-窓なし-色	H2438 X W3048	870,000
GH8W10-4050-窓***-色	H2438 X W3048	1,015,000

内部
ドア

セロ
ットク

階段
材

※一部国内在庫しております。詳しくはお問い合わせください。

※ガレージドア本体と標準装着に必要な金物一式の価格になります。(天井3m以上は追加金物が必要になります)

※上記価格には取り付け工事費/運送費は含まれていません。工事価格は現場確認後のお見積りになります。

造作
材

■ガレージ/アクセサリ類

国内在庫品



モータードライブ方式/ベルト

B4613T-7 (2133mm用) 220,000
B4613T-8 (2438mm用) 236,000

※ガレージを電動で開閉する専用モーターです。

専用の車載リモコン2台と、バッテリー、壁用コントローラーも付属しています。

モーター取付にあたり、事前の下地施工などが必要になります。詳しくはお問い合わせください。



車載リモコン

B93MAX 15,700

装飾
材

外壁
材



キーレスエントリー

877MAX 29,200



キーホルダータイプリモコン

890MAX 15,700

ガー
ーデン

キッ
チン

その他

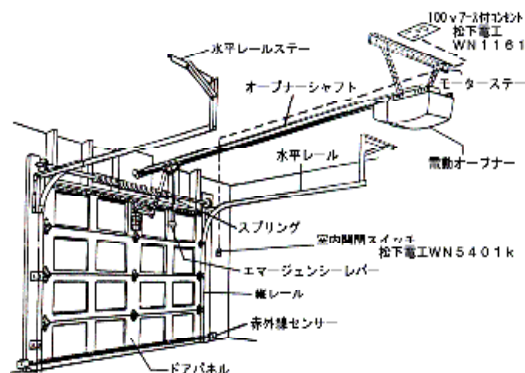
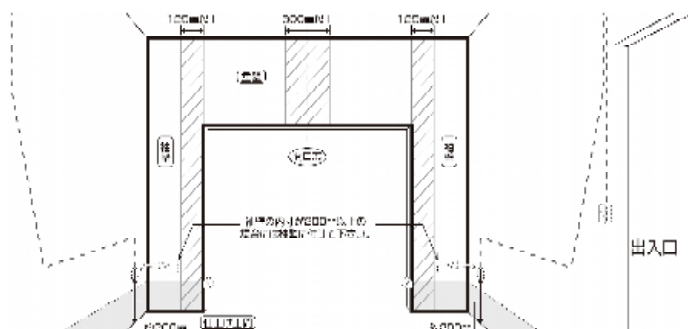

株式会社コンセプトビー

主な取扱商品：

窓	米国	アンダーセン
ドア	米国	ジェルドウエン
ドア	米国	シンプソン
階段材	米国	エルジェイスミス代理店
装飾材	米国	ファイボン/レジェン
装飾材	米国	ミッドアメリカ
ドア金物	米国	クイックセット
ドア金物	米国	エムテック
外壁材	米国	エルドラードストーン代理店
水栓金具	米国	デルタフォーセット代理店
水栓金具、キッチンシンク	米国	コーラー
照明	米国	キッチラー
照明	米国	プログレスライティング
キッチン	カナダ	メリットキッチンズ
ガレージフロア	米国	スナップロック
天窗	日本ベルックス株式会社正規販売代理店	
各種木材	フローリング、パネリング、デッキ材	

OEM 供給、インテリア商品の輸入、販売などその他多数の販売代理店をしています。



【交通 電車 京浜急行 屏風浦駅 徒歩10分、JR 根岸線 磯子駅 徒歩24分】

〒235-0023 神奈川県横浜市磯子区森5丁目20-13
TEL: (045) 750-1870 FAX: (045) 750-1871
ホームページ <http://www.concept-b.co.jp>
電子メール info@concept-b.co.jp



定価 2,800円

株式会社コンセプトビー

CONCEPT-B CORPORATION

〒235-0008 神奈川県横浜市磯子区森5-20-13

TEL: 045-750-1870

FAX: 045-750-1871

URL: <http://www.concept-b.co.jp>

EMAIL: info@concept-b.co.jp